



TARIF PRESCRIPTION 2026-2027

tarif d'achat net H.T.



PROMOTEURS IMMOBILIERS / CONSTRUCTEURS / AGENCEURS

CARTE DES ZONES COMMERCIALES

Directeur Commercial

Benjamin BLOCH

Tél : 06.61.23.14.08

benjamin.bloch@cedam.fr

Thierry RAUX

Tél : 06.27.38.27.52

thierryraux@tr-diffusion.fr

Dép.: 02-59-62-76-80-60

Fabien LENGRAND

Tél : 06.40.18.84.47

fabienlegrand@tr-diffusion.fr

Pasquale ANGERAME

Tél : 06.40.22.92.19

p.angerame@hotmail.com

Dép. : 75-77-78-91-92-93-94-95

Magdalena RAOUS

Tél : 06.65.18.21.22

magdaprom@icloud.com

Jean-Louis FOUCAULT

Tél : 06.21.62.61.60

jl.foucault53@gmail.com

Dép.:16-17-22-29-35-44-49-56-79-85-86

Emilien RENARD

Tél : 06.42.08.68.70

emilien.distrifox@gmail.com

Patrick LAURAIN

Tél : 06.83.31.84.66

patrick.laurain@lauraindiffusion.fr

Dép. : 08-10-21-25-39-51-52-54-55-57-67 68-70-88-89-90
+ Luxembourg

Océane LAURAIN

Tél : 06.87.73.29.29

oceane.laurain@lauraindiffusion.fr

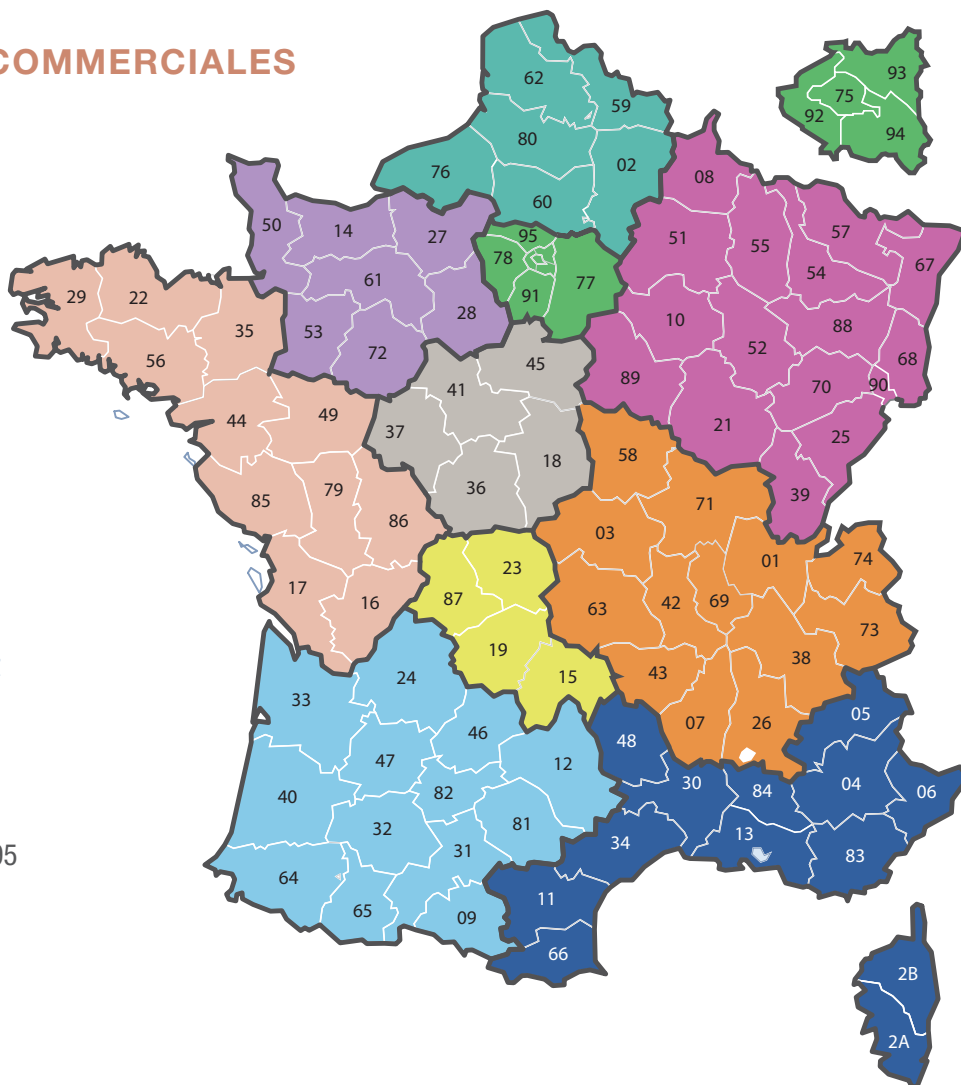

Sandrine BURIN

Tél : 07.77.72.09.41

burinsandrine76@gmail.com

Dép.: 14-27-28-50-53-61-72

Julien CHASSAIN

Tél : 06.79.26.38.68

julien.chassain@malorcas.fr

Dép.: 01-03-07-26-38-42-43-58-63-69-71-73-74

Xavier ASTRO

Tél : 06.33.26.67.32

xavier@axdiff.com

Dép.: 2A-2B-04-05-06-11-13-30-34-48-66-83-84

François VANNIER

Tél : 06.75.60.00.60

francoisvannier@free.fr

Dép.: 18-36-37-41-45

Mickael DESCHATRE

Tél : 06.81.26.05.49

mickaeldeschatre@gmail.com

Dép.: 15-19-23-87

Noël TAUZIN

Tél : 06.68.53.21.21

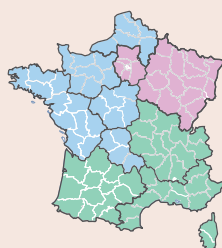

noel.tauzin@gmail.com

Dép.: 09-12-24-31-32-33-40-46-47-64-65-81-82



SERVICE COMMERCIAL INTERNE

ADMINISTRATION DES VENTES

-  Christelle Woock - 03.88.49.95.55 - c.woock@cedam.fr
-  Patricia Weibel - 03.88.49.95.56 - p.weibel@cedam.fr
-  Kevin Trap - 03.88.49.95.66 - k.trap@cedam.fr

SERVICE QUALITE
sav@cedam.fr



cedam®

Votre partenaire du bain

FABRICANT FRANÇAIS DEPUIS PLUS DE 35 ANS

Cedam conçoit et fabrique des collections de mobilier de salle de bain pour répondre à tous les projets immobiliers.

Notre site de production français implanté à Obernai, en Alsace, garantit souplesse et réactivité dans la fabrication de nos meubles.

Nos outils de production de dernière génération alliés au savoir-faire de nos techniciens au sein des ateliers de production permettent d'assurer une finition irréprochable de nos meubles. Un contrôle strict lors des différents stades de la fabrication et jusqu'à l'expédition nous permet de garantir la qualité des meubles livrés.

Notre présence auprès des professionnels de la construction et de la rénovation assure la réalisation de projets d'aménagements personnalisés, esthétiques et fonctionnels.



Acteur majeur sur le marché du second oeuvre du bâtiment dans le neuf et la rénovation, CEDAM est le partenaire de tous vos projets immobiliers.

**LOGEMENT COLLECTIF | LOGEMENT SOCIAL
RESIDENCE HÔTELIÈRE | RÉSIDENCE ÉTUDIANTE
RÉSIDENTIE SÉNIORS**



DES MEUBLES DE SALLE DE BAIN SPÉCIALEMENT CONÇUS POUR LES LOGEMENTS COLLECTIFS ET LA PROMOTION IMMOBILIÈRE

Dans ce tarif dédié à la prescription, retrouvez des ensembles complets à des prix très attractifs pour vos projets immobiliers. Vous aurez le choix entre :

- > **de nombreux meubles de salle de bain :**
 - à portes ou tiroirs
 - à suspendre, sur pied ou sur socle
 - avec ou sans poignées
 - dans **toutes les dimensions** de 60 à 140 cm
- > **des plans vasques** simple et double, en céramique ou en marbre reconstitué brillant
- > **des miroirs** toute hauteur ou à suspendre

UNE OFFRE COMPLÈTE

Un large choix de décors de meubles, de vasques, de meubles de compléments, de miroirs et d'accessoires nous permettent de répondre à toutes les demandes des promoteurs immobiliers, bailleurs sociaux, résidences de service, de santé ou hôtellerie.



DES MEUBLES DE QUALITÉ SUPÉRIEURE

DES TIROIRS HAUT DE GAMME

Pour un véritable confort d'utilisation, tous nos meubles de salle de bain sont équipés de **tiroirs double parois métalliques à sortie totale avec fermeture amortie de la marque Grass**. Ils garantissent une stabilité latérale optimale, un mouvement synchronisé, un fonctionnement sans bruit et sans à-coup.



DES MATÉRIAUX RÉSISTANTS ET QUI RESPECTENT L'ENVIRONNEMENT

Limiter l'impact environnemental et développer des solutions innovantes sont nos priorités. Les panneaux de particules utilisés dans la fabrication de nos meubles répondent à la norme européenne E0,5.

Dans les collections Prisme, Campus, Nova, Combo, Open, Buanderie et Léa, nos panneaux PPM **hydrofuges P3** certifié E0.5 ou CARB 2 garantissent une résistance accrue en milieu humide.



LABEL PEFC

Nos meubles sont constitués en majorité à base de panneaux de particules. Le label PEFC obtenu par Cedam garantit ainsi au consommateur que le produit qu'il achète est issu de forêts gérées durablement.



DÉMARCHE RSE

Cedam s'inscrit dans une démarche d'amélioration continue, tant sur le plan industriel et économique que social et environnemental. En 2025, Cedam renouvelle son engagement RSE avec l'obtention de la médaille de bronze Ecovadis.



NOS ENGAGEMENTS



100% MADE IN FRANCE

maîtrise de toute la chaîne de fabrication des produits



MEUBLES LIVRÉS MONTÉS

chaque meuble est fabriqué à la commande, livré monté, ajusté et réglé, pour une installation facile et rapide



GARANTIE 5 ANS

sélection pointue des matériaux pour une garantie de la durabilité de nos meubles

NOS SERVICES EXCLUSIFS



UNE ÉQUIPE DÉDIÉE À LA PROMOTION IMMOBILIÈRE

Nos conseillers de vente se tiennent à vos côtés pour vous écouter et vous conseiller dans vos choix. Ils vous accompagnent tout au long de la réalisation de votre projet avant et après-vente.



UNE COTATION SUR MESURE

Muni des informations clés de votre programme immobilier, adressez vous à notre équipe pour toute demande de cotation.



UNE LIVRAISON SUR CHANTIER

Vous avez la garantie d'avoir des meubles montés prêts à être installés au lieu et à la date de votre choix.



UN SAV SIMPLE ET RÉACTIF

Les promoteurs ont une attente forte vis-à-vis du SAV afin de rassurer leurs futurs acquéreurs. Un interlocuteur unique est à votre écoute pour une gestion rapide de vos demandes de SAV.



UN DÉLAI RAPIDE

Grâce à sa logistique adaptée, Cedam s'engage à être irréprochable en terme d'approvisionnement et de livraison.



SOMMAIRE



PRISME p.7



CAMPUS p.19



NOVA p.31



COMBO p.43



OPEN p.53



BUANDERIE p.63

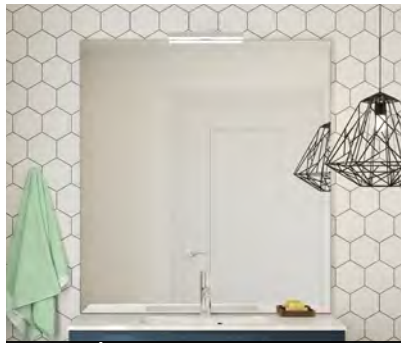

COMPLÉMENTS p.75



PLANS VASQUES p.79



LAVE-MAINS LÉA p.81



PRISME

> VERSION PORTES OU TIROIRS

> PANNEAUX STANDARDS OU HYDROFUGES

> POIGNÉES MÉTAL EN ALU CHROMÉ





béton bellato

plan vasque en marbre reconstitué brillant NOPLAN



brique mat

plan vasque en céramique MBPLAN



grège brillant



amande mat

LARGEURS MEUBLES 60 cm 70 cm 80 cm 90 cm 100 cm 120 cm 140 cm

PROFONDEUR 46 cm



FICHE TECHNIQUE

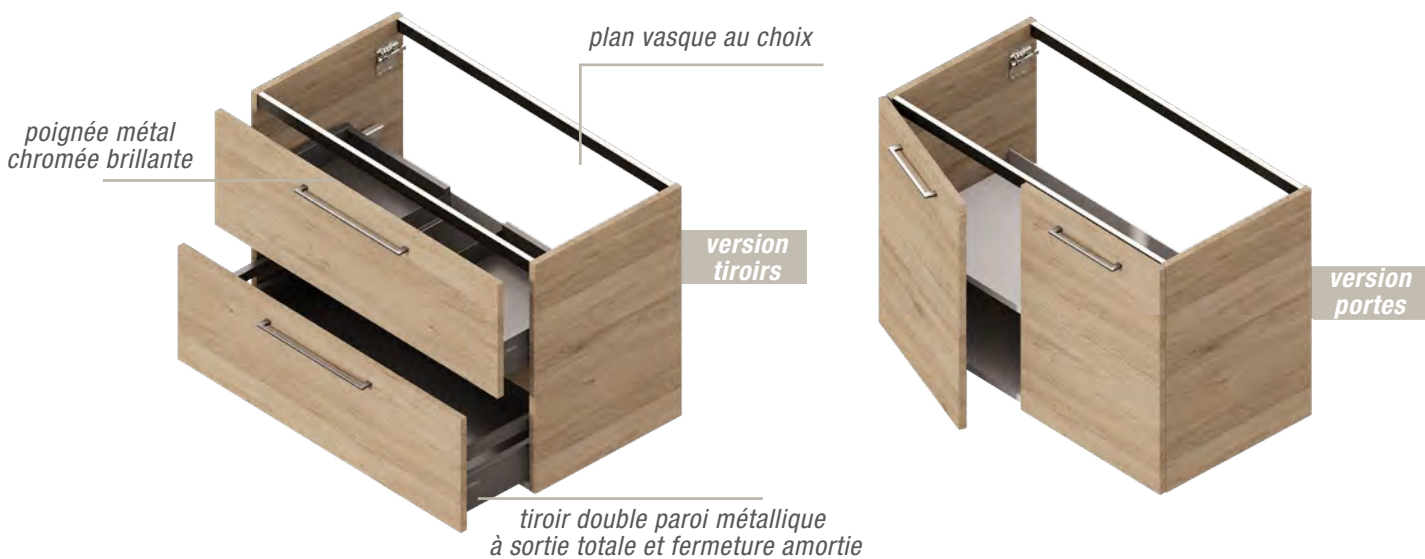

DÉCORS CÔTÉS ET FAÇADES

panneaux standards



panneaux hydrofuges



+ CARACTÉRISTIQUES TECHNIQUES

- Meuble monté tourillonné collé, suspendu par boîtiers d'accrochage réglables. Vide sanitaire 52 mm.
- Corps de meuble et façades en panneau aggloméré mélaminé de 18 mm d'épaisseur.
- Portes avec amortisseurs intégrés. Poignées métal chromées brillantes.
- Tiroirs double parois métallique anthracite, sortie totale amortie avec tube rectangulaire. Découpe siphon métallique laquée anthracite intégrée dans le tiroir du haut. Profondeur utile : 331 mm.

+ 2 TYPES DE PLANS VASQUES



Plan vasque en céramique blanc brillant

- Plan vasque moulé en céramique. Avec petit dossier.
- Trop plein moulé. Livré avec 2 caches trop-pleins supplémentaires (blanc et noir), pour choix à l'installation.
- Profondeur de la vasque: 130 mm.

Ne pas utiliser de mitigeur avec tirette à l'arrière en cas de miroir sur plan.

Plan vasque marbre reconstitué brillant

- Plan vasque en matériau de synthèse, composé de polyester et de carbonate de calcium avec un revêtement en surface Gel Coat de type ISO.
- Livré avec kit trop plein chromé brillant et 2 caches trop-pleins supplémentaires (blanc et noir), pour choix à l'installation.
- Profondeur de la cuve : 122 mm, avec petit dossier.

Ne pas utiliser de mitigeur avec tirette à l'arrière en cas de miroir sur plan.

+ 4 TYPES DE MIROIRS



Miroir sur plan hauteur 110cm

- Miroir épaisseur 3 mm sur profilés aluminium argent anodisé.
- Film de sécurité anti-bris.
- Zone arrière totalement dégagée pour le branchement électrique.
- À suspendre sur vis (non fournies), à adapter au support.

Miroir non compatible avec un mitigeur avec tirette à l'arrière.



Miroir à suspendre hauteur 60 cm

- Miroir épaisseur 3 mm sur profilés aluminium argent anodisé.
- Film de sécurité anti-bris.
- Zone arrière totalement dégagée pour le branchement électrique.
- À suspendre sur vis (non fournies), à adapter au support.



Miroir LED à suspendre hauteur 65 cm

- Miroir épaisseur 3 mm sur profilés aluminium argent anodisé.
- Film de sécurité anti-bris.
- Zone arrière totalement dégagée pour le branchement électrique.
- LED remplaçable.
- À suspendre sur vis (non fournies), à adapter au support.

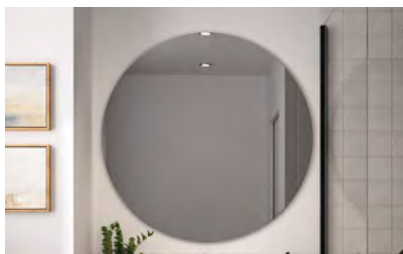

Miroir rond avec cadre en retrait

- Miroir rond 4 mm sur cadre rectangulaire en retrait en ABS, avec pitons de fixation.
- Vide technique 23mm.

+ ECLAIRAGE



Applique LED



- LED 1 x 5W. 250 lumens.
- Classe II, IP44, convertisseur intégré.
- Corps ABS chromé brillant.
- Se fixe sur le support collé à l'arrière du miroir pour une fixation esthétique et fiable.

La durée de vie des leds est d'environ 40000 heures (env. 5 ans). Les ampoules ne sont pas remplaçables.

EXEMPLES DE COMPOSITIONS

Avec : meuble + vasque céramique + miroir + spot LED + lot de 2 pieds

ENSEMBLE À PORTES

L.61 cm	L.71 cm	L.81 cm
		
<p>PRPC01... COMPO SV60 2P PLAN CERAM + NVMIR01 MIROIR SUR PLAN H110 + NVSPOT01 SPOT LED 6W + NVP02CHB LOT DE 2 PIEDS H25</p>	<p>PRPC02... COMPO SV70 2P PLAN CERAM + NVMIR02 MIROIR SUR PLAN H110 + NVSPOT01 SPOT LED 6W + NVP02CHB LOT DE 2 PIEDS H25</p>	<p>PRPC03... COMPO SV80 2P PLAN CERAM + NVMIR03 MIROIR SUR PLAN H110 + NVSPOT01 SPOT LED 6W + NVP02CHB LOT DE 2 PIEDS H25</p>

L.91 cm	L.121 cm - centré	L.121 cm - double
		
<p>PRPC04... COMPO SV90 2P PLAN CERAM + NVMIR04 MIROIR SUR PLAN H110 + NVSPOT01 SPOT LED 6W + NVP02CHB LOT DE 2 PIEDS H25</p>	<p>PRPC06... COMPO SV120 3P PLAN CERAM + NVMIR07 MIROIR SUR PLAN H110 + NVSPOT01 SPOT LED 6W + NVP02CHB LOT DE 2 PIEDS H25</p>	<p>PRPC07... COMPO SV120 3P PLAN CERAM + NVMIR07 MIROIR SUR PLAN H110 + 2x NVSPOT01 SPOT LED 6W + NVP02CHB LOT DE 2 PIEDS H25</p>

EXEMPLES DE COMPOSITIONS

Avec : meuble + vasque céramique + miroir + spot LED + lot de 2 pieds

ENSEMBLE À TIROIRS

L.61 CM	L.71 cm	L.81 cm
		
<p>PRIC01... COMPO SV60 2T PLAN CERAM + NVMIR01 MIROIR SUR PLAN H110 + NVSPOT01 SPOT LED 6W + NVP02CHB LOT DE 2 PIEDS H25</p>	<p>PRIC02... COMPO SV70 2T PLAN CERAM + NVMIR02 MIROIR SUR PLAN H110 + NVSPOT01 SPOT LED 6W + NVP02CHB LOT DE 2 PIEDS H25</p>	<p>PRIC03... COMPO SV80 2T PLAN CERAM + NVMIR03 MIROIR SUR PLAN H110 + NVSPOT01 SPOT LED 6W + NVP02CHB LOT DE 2 PIEDS H25</p>

L.91 cm	L.121 cm - centré	L.121 cm - double
		
<p>PRIC04... COMPO SV90 2T PLAN CERAM + NVMIR04 MIROIR SUR PLAN H110 + NVSPOT01 SPOT LED 6W + NVP02CHB LOT DE 2 PIEDS H25</p>	<p>PRIC06... COMPO SV120 2T PLAN CERAM + NVMIR07 MIROIR SUR PLAN H110 + NVSPOT01 SPOT LED 6W + NVP02CHB LOT DE 2 PIEDS H25</p>	<p>PRIC07... COMPO SV120 2T PLAN CERAM + NVMIR07 MIROIR SUR PLAN H110 + 2x NVSPOT01 SPOT LED 6W + NVP02CHB LOT DE 2 PIEDS H25</p>

ENSEMBLE À PORTES

Largeur de 61 à 141 cm - Hauteur 63 cm - Profondeur 46 cm

PANNEAUX STANDARDS



Noyer Américain

NOA



Noyer Tabac

NOT



Amande mat

AMM



Brique mat

BRI



Bleu Acier mat

BAM

PANNEAUX HYDROFUGES

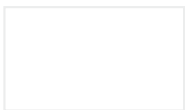

Blanc brillant

HBLB



Grège brillant

HGRE



Basalte brillant

HBAS

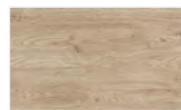

Chêne Sanremo

HCHS



Béton Bellato

HBEB

ENSEMBLE SOUS-VASQUE À PORTES ET PLAN VASQUE EN CÉRAMIQUE



L.61 cm

PRPC01...

L.71 cm

PRPC02...

L.81 cm

PRPC03...

L.91 cm

PRPC04...

L.101 cm

PRPC05...

centré - 3 portes

PRPC06...

L.121 cm *double - 3 portes*

PRPC07...

double (2 caissons) - 4 portes

PRPC08...

ENSEMBLE SOUS-VASQUE À PORTES ET PLAN VASQUE EN RÉSINE



L.61 cm

PRPC21...

L.71 cm

PRPC22...

L.81 cm

PRPC23...

L.91 cm

PRPC24...

L.101 cm

PRPC25...

centré - 3 portes

PRPC26...

L.121 cm *double - 3 portes*

PRPC27...

double (2 caissons) - 4 portes

PRPC28...

L.141 cm *double (2 caissons) - 4 portes*

PRPC29...



noyer américain

ENSEMBLE À TIROIRS

Largeur de 61 à 141 cm - Hauteur 63 cm - Profondeur 46 cm

PANNEAUX STANDARDS

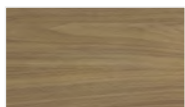

Noyer Américain

NOA

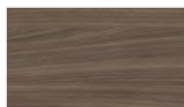

Noyer Tabac

NOT



Amande mat

AMM



Brique mat

BRI



Bleu Acier mat

BAM

PANNEAUX HYDROFUGES



Blanc brillant

HBLB



Grège brillant

HGRE



Basalte brillant

HBAS



Chêne Sanremo

HCHS



Béton Bellato

HBEB

ENSEMBLE SOUS-VASQUE À TIROIRS ET PLAN VASQUE EN CÉRAMIQUE



L.61 cm [PRIC01...](#)

L.71 cm [PRIC02...](#)

L.81 cm [PRIC03...](#)

L.91 cm [PRIC04...](#)

L.101 cm [PRIC05...](#)

centré [PRIC06...](#)

L.121 cm *double* [PRIC07...](#)

double - 4 tiroirs [PRIC08...](#)

ENSEMBLE SOUS-VASQUE À TIROIRS ET PLAN VASQUE EN RÉSINE



L.61 cm [PRIC21...](#)

L.71 cm [PRIC22...](#)

L.81 cm [PRIC23...](#)

L.91 cm [PRIC24...](#)

L.101 cm [PRIC25...](#)

centré [PRIC26...](#)

L.121 cm *double* [PRIC27...](#)

double - 4 tiroirs [PRIC28...](#)

L.141 cm *double (2 caissons)* [PRIC29...](#)



blanc brillant

COMPLÉMENTS

MEUBLE DE COMPLÉMENT H104CM

H153CM

Armoire P35 1 porte

Colonne P35 2 portes



3 étagères verre

Ferrage gauche

PRI98...

Ferrage droite

PRI99...



3 étagères verre + 1 bois

Ferrage gauche

PRI68...

Ferrage droite

PRI69...

CAMPUS

> PANNEAUX STANDARDS OU HYDROFUGES

> VERSION PORTES OU TIROIRS

> MODÈLE SANS POIGNÉE

CAMPUS





noyer tabac



chêne sanremo

plan vasque en marbre reconstitué brillant NOPLAN



blanc brillant

plan vasque en céramique MBPLAN



amande mat

LARGEURS MEUBLES

60 cm 70 cm 80 cm 90 cm 100 cm 120 cm 140 cm

PROFONDEUR

46 cm



FICHE TECHNIQUE

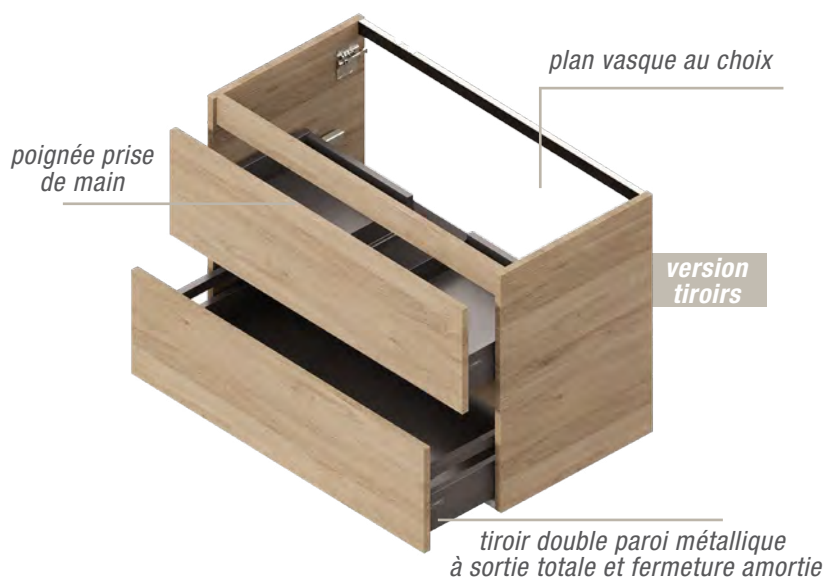

DÉCORS CÔTÉS
ET FAÇADES

panneaux standards



panneaux hydrofuges



+ CARACTÉRISTIQUES TECHNIQUES

- Meuble monté tourillonné collé, suspendu par boîtiers d'accrochage anti-décrochement réglables. Vide sanitaire : 78 mm.
- Corps de meuble et façades en panneau aggloméré mélaminé de 18 mm d'épaisseur.
- Portes avec amortisseurs intégrés. Ouverture par prise de main de la façade.
- Tiroirs double parois métallique anthracite, sortie totale amortie avec tube rectangulaire. Découpe siphon métallique laquée anthracite intégrée dans le tiroir du haut. Profondeur utile : 331 mm.

+ 2 TYPES DE PLANS VASQUES



Plan vasque en céramique blanc brillant

- Plan vasque moulé en céramique. Avec petit dossier.
- Trop plein moulé. Livré avec 2 caches trop-pleins supplémentaires (blanc et noir), pour choix à l'installation.
- Profondeur de la vasque: 130 mm.

Ne pas utiliser de mitigeur avec tirette à l'arrière en cas de miroir sur plan.

Plan vasque marbre reconstitué brillant

- Plan vasque en matériau de synthèse, composé de polyester et de carbonate de calcium avec un revêtement en surface Gel Coat de type ISO.
- Livré avec kit trop plein chromé brillant et 2 caches trop-pleins supplémentaires (blanc et noir), pour choix à l'installation.
- Profondeur de la cuve : 122 mm, avec petit dossier.

Ne pas utiliser de mitigeur avec tirette à l'arrière en cas de miroir sur plan.

+ 4 TYPES DE MIROIRS



Miroir sur plan hauteur 110cm

- Miroir épaisseur 3 mm sur profilés aluminium argent anodisé.
- Film de sécurité anti-bris.
- Zone arrière totalement dégagée pour le branchement électrique.
- À suspendre sur vis (non fournies), à adapter au support.

Miroir non compatible avec un mitigeur avec tirette à l'arrière.



Miroir à suspendre hauteur 60 cm

- Miroir épaisseur 3 mm sur profilés aluminium argent anodisé.
- Film de sécurité anti-bris.
- Zone arrière totalement dégagée pour le branchement électrique.
- À suspendre sur vis (non fournies), à adapter au support.



Miroir LED à suspendre hauteur 65 cm

- Miroir épaisseur 3 mm sur profilés aluminium argent anodisé.
- Film de sécurité anti-bris.
- Zone arrière totalement dégagée pour le branchement électrique.
- LED remplaçable.
- À suspendre sur vis (non fournies), à adapter au support.

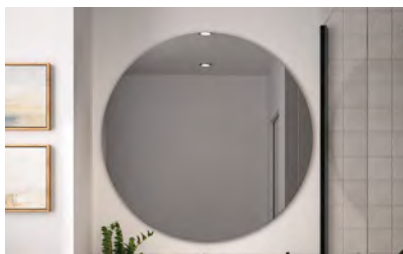

Miroir rond avec cadre en retrait

- Miroir rond 4 mm sur cadre rectangulaire en retrait en ABS, avec pitons de fixation.
- Vide technique 23mm.

+ ECLAIRAGE



Applique LED



- LED 1 x 5W. 250 lumens.
- Classe II, IP44, convertisseur intégré.
- Corps ABS chromé brillant.
- Se fixe sur le support collé à l'arrière du miroir pour une fixation esthétique et fiable.

La durée de vie des leds est d'environ 40000 heures (env. 5 ans). Les ampoules ne sont pas remplaçables.

EXEMPLES DE COMPOSITIONS

Avec : meuble + vasque céramique + miroir + spot LED + lot de 2 pieds

ENSEMBLE À PORTES

L.61 cm	L.71 cm	L.81 cm
		
<p>CAPC01... COMPO SV60 2P PLAN CERAM + NVMIR01 MIROIR SUR PLAN H110 + NVSPOT01 SPOT LED 6W + NVP02CHB LOT DE 2 PIEDS H25</p>	<p>CAPC02... COMPO SV70 2P PLAN CERAM + NVMIR02 MIROIR SUR PLAN H110 + NVSPOT01 SPOT LED 6W + NVP02CHB LOT DE 2 PIEDS H25</p>	<p>CAPC03... COMPO SV80 2P PLAN CERAM + NVMIR03 MIROIR SUR PLAN H110 + NVSPOT01 SPOT LED 6W + NVP02CHB LOT DE 2 PIEDS H25</p>

L.91 cm	L.121 cm - centré	L.121 cm - double
		
<p>CAPC04... COMPO SV90 2P PLAN CERAM + NVMIR04 MIROIR SUR PLAN H110 + NVSPOT01 SPOT LED 6W + NVP02CHB LOT DE 2 PIEDS H25</p>	<p>CAPC06... COMPO SV120 3P PLAN CERAM + NVMIR07 MIROIR SUR PLAN H110 + NVSPOT01 SPOT LED 6W + NVP02CHB LOT DE 2 PIEDS H25</p>	<p>CAPC08... COMPO SV120 4P PLAN CERAM + NVMIR07 MIROIR SUR PLAN H110 + 2x NVSPOT01 SPOT LED 6W + NVP02CHB LOT DE 2 PIEDS H25</p>

EXEMPLES DE COMPOSITIONS

Avec : meuble + vasque céramique + miroir + spot LED + lot de 2 pieds

ENSEMBLE À TIROIRS

L.61 CM	L.71 cm	L.81 cm
		
<p>CAMC01... COMPO SV60 2T PLAN CERAM + NVMIR01 MIROIR SUR PLAN H110 + NVSPOT01 SPOT LED 6W + NVP02CHB LOT DE 2 PIEDS H25</p>	<p>CAMC02... COMPO SV70 2T PLAN CERAM + NVMIR02 MIROIR SUR PLAN H110 + NVSPOT01 SPOT LED 6W + NVP02CHB LOT DE 2 PIEDS H25</p>	<p>CAMC03... COMPO SV80 2T PLAN CERAM + NVMIR03 MIROIR SUR PLAN H110 + NVSPOT01 SPOT LED 6W + NVP02CHB LOT DE 2 PIEDS H25</p>

L.91 cm	L.121 cm - centré	L.121 cm - double
		
<p>CAMC04... COMPO SV90 2T PLAN CERAM + NVMIR04 MIROIR SUR PLAN H110 + NVSPOT01 SPOT LED 6W + NVP02CHB LOT DE 2 PIEDS H25</p>	<p>CAMC06... COMPO SV120 2T PLAN CERAM + NVMIR07 MIROIR SUR PLAN H110 + NVSPOT01 SPOT LED 6W + NVP02CHB LOT DE 2 PIEDS H25</p>	<p>CAMC07... COMPO SV120 2T PLAN CERAM + NVMIR07 MIROIR SUR PLAN H110 + 2x NVSPOT01 SPOT LED 6W + NVP02CHB LOT DE 2 PIEDS H25</p>

ENSEMBLE À PORTES

Largeur de 61 à 141 cm - Hauteur 63 cm - Profondeur 46 cm

PANNEAUX STANDARDS



Noyer Américain

NOA



Noyer Tabac

NOT



Amande mat

AMM



Brique mat

BRI



Bleu Acier mat

BAM

PANNEAUX HYDROFUGES

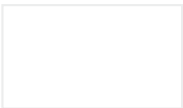

Blanc brillant

HBLB



Grège brillant

HGRE



Basalte brillant

HBAS



Chêne Sanremo

HCHS



Béton Bellato

HBEB

ENSEMBLE SOUS-VASQUE À PORTES ET PLAN VASQUE EN CÉRAMIQUE



L.61 cm [CAPC01...](#)

L.71 cm [CAPC02...](#)

L.81 cm [CAPC03...](#)

L.91 cm [CAPC04...](#)

L.101 cm [CAPC05...](#)

L.121 cm *centré - 3 portes* [CAPC06...](#)

double (2 caissons) - 4 portes [CAPC08...](#)

ENSEMBLE SOUS-VASQUE À PORTES ET PLAN VASQUE EN RÉSINE

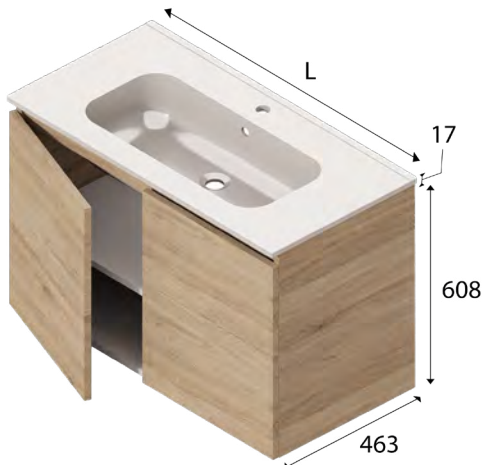

L.61 cm [CAPC21...](#)

L.71 cm [CAPC22...](#)

L.81 cm [CAPC23...](#)

L.91 cm [CAPC24...](#)

L.101 cm [CAPC25...](#)

L.121 cm *double (2 caissons) - 4 portes* [CAPC28...](#)

L.141 cm *double (2 caissons) - 4 portes* [CAPC29...](#)



blanc brillant

ENSEMBLE À TIROIRS

Largeur de 61 à 141 cm - Hauteur 63 cm - Profondeur 46 cm

PANNEAUX STANDARDS



Noyer Américain

NOA



Noyer Tabac

NOT



Amande mat

AMM



Brique mat

BRI



Bleu Acier mat

BAM

PANNEAUX HYDROFUGES



Blanc brillant

HBLB



Grège brillant

HGRE



Basalte brillant

HBAS



Chêne Sanremo

HCHS



Béton Bellato

HBEB

ENSEMBLE SOUS-VASQUE 2 TIROIRS ET PLAN VASQUE EN CÉRAMIQUE



L.61 cm **CAMC01...**

L.71 cm **CAMC02...**

L.81 cm **CAMC03...**

L.91 cm **CAMC04...**

L.101 cm **CAMC05...**

centré **CAMC06...**

L.121 cm *double* **CAMC07...**

double (2 caissons) **CAMC08...**

ENSEMBLE SOUS-VASQUE 2 TIROIRS ET PLAN VASQUE EN RÉSINE



L.61 cm **CAMC21...**

L.71 cm **CAMC22...**

L.81 cm **CAMC23...**

L.91 cm **CAMC24...**

L.101 cm **CAMC25...**

centré **CAMC26...**

L.121 cm *double* **CAMC27...**

double (2 caissons) **CAMC28...**

L.141 cm *double (2 caissons)* **CAMC29...**



bleu acier mat

COMPLÉMENTS

MEUBLE DE COMPLÉMENT H104 CM

H153 CM

Armoire P35 1 porte

Colonne P35 2 portes



3 étagères verre
poignée en haut

Ferrage gauche
CAM54...

Ferrage droite
CAM55...



3 étagères verre + 1 bois

Ferrage gauche
CAM68...

Ferrage droite
CAM69...

NOVA



> VERSION PORTES OU TIROIRS

> PANNEAUX STANDARDS OU HYDROFUGES

> POIGNÉES PROFIL EN ALU CHROMÉ





noyer tabac



chêne sanremo

plan vasque en marbre reconstitué brillant NOPLAN



noyer tabac

plan vasque en céramique MBPLAN



brique mat

LARGEURS MEUBLES 60 cm 70 cm 80 cm 90 cm 100 cm 120 cm 140 cm

PROFONDEUR 46 cm



FICHE TECHNIQUE

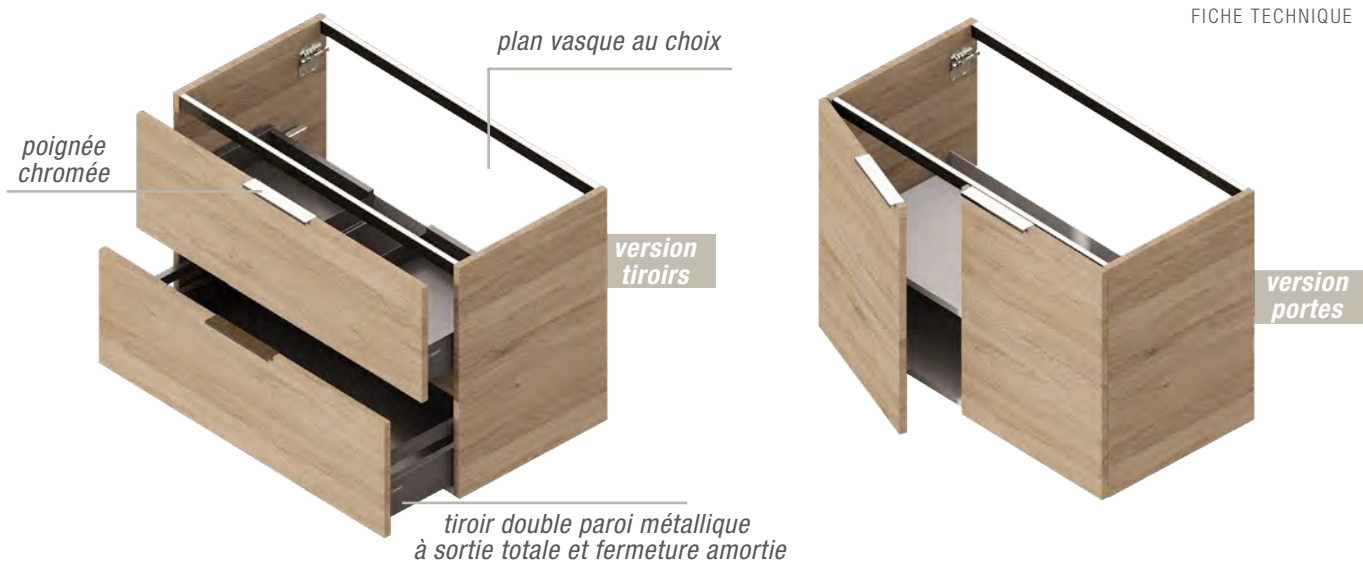

DÉCORS CÔTÉS
ET FAÇADES

panneaux standards



panneaux hydrofuges



+ CARACTÉRISTIQUES TECHNIQUES

- Meuble monté tourillonné collé, suspendu par boîtiers d'accrochage anti-décrochement réglables. Vide sanitaire : 78 mm.
- Corps de meuble et façades en panneau aggloméré mélaminé de 18 mm d'épaisseur.
- Portes avec amortisseurs intégrés. Poignée métal chromé brillant.
- Tiroirs double parois métallique anthracite, sortie totale amortie avec tube rectangulaire. Découpe siphon métallique laquée anthracite intégrée dans le tiroir du haut. Profondeur utile : 331 mm.

+ 2 TYPES DE PLANS VASQUES



Plan vasque en céramique blanc brillant

- Plan vasque moulé en céramique. Avec petit dossier.
- Trop plein moulé. Livré avec 2 caches trop-pleins supplémentaires (blanc et noir), pour choix à l'installation.
- Profondeur de la vasque: 130 mm.

Ne pas utiliser de mitigeur avec tirette à l'arrière en cas de miroir sur plan.

Plan vasque marbre reconstitué brillant

- Plan vasque en matériau de synthèse, composé de polyester et de carbonate de calcium avec un revêtement en surface Gel Coat de type ISO.
- Livré avec kit trop plein chromé brillant et 2 caches trop-pleins supplémentaires (blanc et noir), pour choix à l'installation.
- Profondeur de la cuve : 122 mm, avec petit dossier.

Ne pas utiliser de mitigeur avec tirette à l'arrière en cas de miroir sur plan.

+ 4 TYPES DE MIROIRS



Miroir sur plan hauteur 110cm

- Miroir épaisseur 3 mm sur profilés aluminium argent anodisé.
- Film de sécurité anti-bris.
- Zone arrière totalement dégagée pour le branchement électrique.
- À suspendre sur vis (non fournies), à adapter au support.

Miroir non compatible avec un mitigeur avec tirette à l'arrière.



Miroir à suspendre hauteur 60 cm

- Miroir épaisseur 3 mm sur profilés aluminium argent anodisé.
- Film de sécurité anti-bris.
- Zone arrière totalement dégagée pour le branchement électrique.
- À suspendre sur vis (non fournies), à adapter au support.



Miroir LED à suspendre hauteur 65 cm

- Miroir épaisseur 3 mm sur profilés aluminium argent anodisé.
- Film de sécurité anti-bris.
- Zone arrière totalement dégagée pour le branchement électrique.
- LED remplaçable.
- À suspendre sur vis (non fournies), à adapter au support.

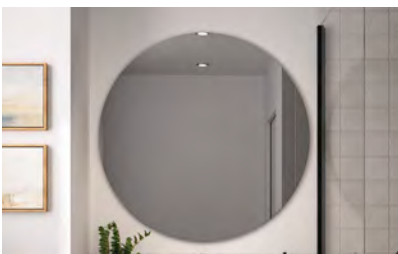

Miroir rond avec cadre en retrait

- Miroir rond 4 mm sur cadre rectangulaire en retrait en ABS, avec pitons de fixation.
- Vide technique 23mm.

+ ECLAIRAGE



Applique LED



- LED 1 x 5W. 250 lumens.
- Classe II, IP44, convertisseur intégré.
- Corps ABS chromé brillant.
- Se fixe sur le support collé à l'arrière du miroir pour une fixation esthétique et fiable.

La durée de vie des leds est d'environ 40000 heures (env. 5 ans). Les ampoules ne sont pas remplaçables.

EXEMPLES DE COMPOSITIONS

Avec : meuble + vasque céramique + miroir + spot LED + lot de 2 pieds

ENSEMBLE À PORTES

L.61 cm	L.71 cm	L.81 cm
		
<p>NOPC01... COMPO SV60 2P PLAN CERAM + NVMIR01 MIROIR SUR PLAN H110 + NVSPOT01 SPOT LED 6W + NVP02CHB LOT DE 2 PIEDS H25</p>	<p>NOPC02... COMPO SV70 2P PLAN CERAM + NVMIR02 MIROIR SUR PLAN H110 + NVSPOT01 SPOT LED 6W + NVP02CHB LOT DE 2 PIEDS H25</p>	<p>NOPC03... COMPO SV80 2P PLAN CERAM + NVMIR03 MIROIR SUR PLAN H110 + NVSPOT01 SPOT LED 6W + NVP02CHB LOT DE 2 PIEDS H25</p>

L.91 cm	L.121 cm - centré	L.121 cm - double
		
<p>NOPC04... COMPO SV90 2P PLAN CERAM + NVMIR04 MIROIR SUR PLAN H110 + NVSPOT01 SPOT LED 6W + NVP02CHB LOT DE 2 PIEDS H25</p>	<p>NOPC06... COMPO SV120 3P PLAN CERAM + NVMIR07 MIROIR SUR PLAN H110 + NVSPOT01 SPOT LED 6W + NVP02CHB LOT DE 2 PIEDS H25</p>	<p>NOPC08... COMPO SV120 4P PLAN CERAM + NVMIR07 MIROIR SUR PLAN H110 + 2x NVSPOT01 SPOT LED 6W + NVP02CHB LOT DE 2 PIEDS H25</p>

EXEMPLES DE COMPOSITIONS

Avec : meuble + vasque céramique + miroir + spot LED + lot de 2 pieds

ENSEMBLE À TIROIRS

L.61 CM	L.71 cm	L.81 cm
		
<p>NOVC01... COMPO SV60 2T PLAN CERAM + NVMIR01 MIROIR SUR PLAN H110 + NVSPOT01 SPOT LED 6W + NVP02CHB LOT DE 2 PIEDS H25</p>	<p>NOVC02... COMPO SV70 2T PLAN CERAM + NVMIR02 MIROIR SUR PLAN H110 + NVSPOT01 SPOT LED 6W + NVP02CHB LOT DE 2 PIEDS H25</p>	<p>NOVC03... COMPO SV80 2T PLAN CERAM + NVMIR03 MIROIR SUR PLAN H110 + NVSPOT01 SPOT LED 6W + NVP02CHB LOT DE 2 PIEDS H25</p>

L.91 cm	L.121 cm - centré	L.121 cm - double
		
<p>NOVC04... COMPO SV90 2T PLAN CERAM + NVMIR04 MIROIR SUR PLAN H110 + NVSPOT01 SPOT LED 6W + NVP02CHB LOT DE 2 PIEDS H25</p>	<p>NOVC06... COMPO SV120 2T PLAN CERAM + NVMIR07 MIROIR SUR PLAN H110 + NVSPOT01 SPOT LED 6W + NVP02CHB LOT DE 2 PIEDS H25</p>	<p>NOVC07... COMPO SV120 2T PLAN CERAM + NVMIR07 MIROIR SUR PLAN H110 + 2x NVSPOT01 SPOT LED 6W + NVP02CHB LOT DE 2 PIEDS H25</p>

NOVA

ENSEMBLE À PORTES

Largeur de 61 à 141 cm - Hauteur 63 cm - Profondeur 46 cm

PANNEAUX STANDARDS



Noyer Américain

NOA



Noyer Tabac

NOT



Amande mat

AMM



Brique mat

BRI



Bleu Acier mat

BAM

PANNEAUX HYDROFUGES

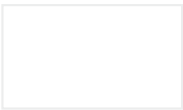

Blanc brillant

HBLB



Grège brillant

HGRE



Basalte brillant

HBAS



Chêne Sanremo

HCHS



Béton Bellato

HBEB

ENSEMBLE SOUS-VASQUE À PORTES ET PLAN VASQUE EN CÉRAMIQUE



L.61 cm **NOPC01...**

L.71 cm **NOPC02...**

L.81 cm **NOPC03...**

L.91 cm **NOPC04...**

L.101 cm **NOPC05...**

L.121 cm *centré - 3 portes* **NOPC06...**

double (2 caissons) - 4 portes **NOPC08...**

ENSEMBLE SOUS-VASQUE À PORTES ET PLAN VASQUE EN RÉSINE

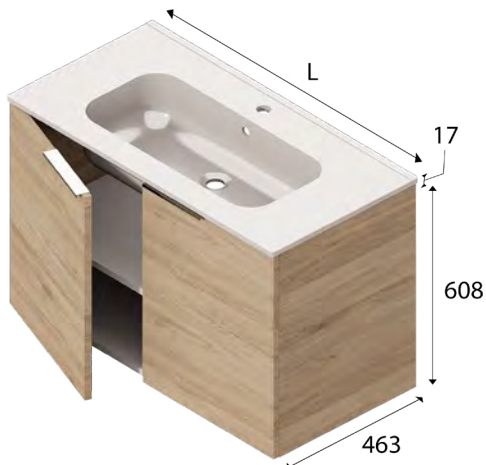

L.61 cm **NOPC21...**

L.71 cm **NOPC22...**

L.81 cm **NOPC23...**

L.91 cm **NOPC24...**

L.101 cm **NOPC25...**

L.121 cm *double (2 caissons) - 4 portes* **NOPC28...**

L.141 cm *double (2 caissons) - 4 portes* **NOPC29...**



noyer américain



ENSEMBLE À TIROIRS

Largeur de 61 à 141 cm - Hauteur 63 cm - Profondeur 46 cm

PANNEAUX STANDARDS



Noyer Américain

NOA

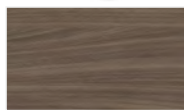

Noyer Tabac

NOT



Amande mat

AMM



Brique mat

BRI



Bleu Acier mat

BAM

PANNEAUX HYDROFUGES

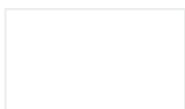

Blanc brillant

HBLB



Grège brillant

HGRE



Basalte brillant

HBAS



Chêne Sanremo

HCHS



Béton Bellato

HBEB

ENSEMBLE SOUS-VASQUE 2 TIROIRS ET PLAN VASQUE EN CÉRAMIQUE



L.61 cm **NOVC01...**

L.71 cm **NOVC02...**

L.81 cm **NOVC03...**

L.91 cm **NOVC04...**

L.101 cm **NOVC05...**

centré **NOVC06...**

L.121 cm *double* **NOVC07...**

double (2 caissons) **NOVC08...**

ENSEMBLE SOUS-VASQUE 2 TIROIRS ET PLAN VASQUE EN RÉSINE

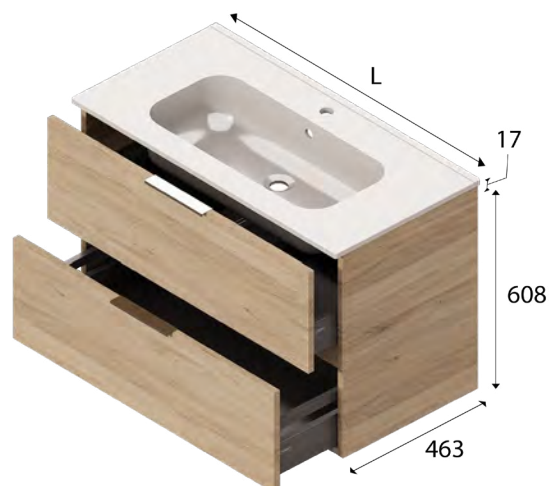

L.61 cm **NOVC21...**

L.71 cm **NOVC22...**

L.81 cm **NOVC23...**

L.91 cm **NOVC24...**

L.101 cm **NOVC25...**

centré **NOVC26...**

L.121 cm *double* **NOVC27...**

double (2 caissons) **NOVC28...**

L.141 cm *double (2 caissons)* **NOVC29...**



béton bellato

COMPLÉMENTS

MEUBLE DE COMPLÉMENT H 104 CM

Armoire P35 1 porte

H 153 CM

Colonne P35 2 portes



3 étagères verre

Ferrage gauche
NOV104...

Ferrage droite
NOV105...



3 étagères verre + 1 bois

Ferrage gauche
NOV106...

Ferrage droite
NOV107...

COMBO

> MEUBLE TIROIR + NICHE OUVERTE

> MODÈLE SANS POIGNÉE

> PANNEAUX STANDARDS OU HYDROFUGES



COMBO





basalte brillant

plan vasque en marbre reconstitué brillant NOPLAN



chêne sanremo

plan vasque en céramique MBPLAN



noyer américain

COMBO

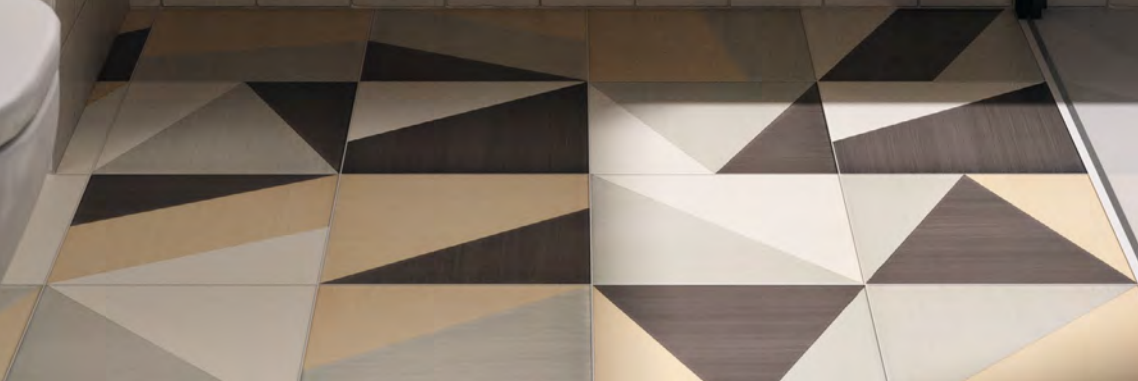



basalte brillant

LARGEURS MEUBLES 60 cm 70 cm 80 cm 90 cm 100 cm 120 cm 140 cm

PROFONDEUR 46 cm



FICHE TECHNIQUE

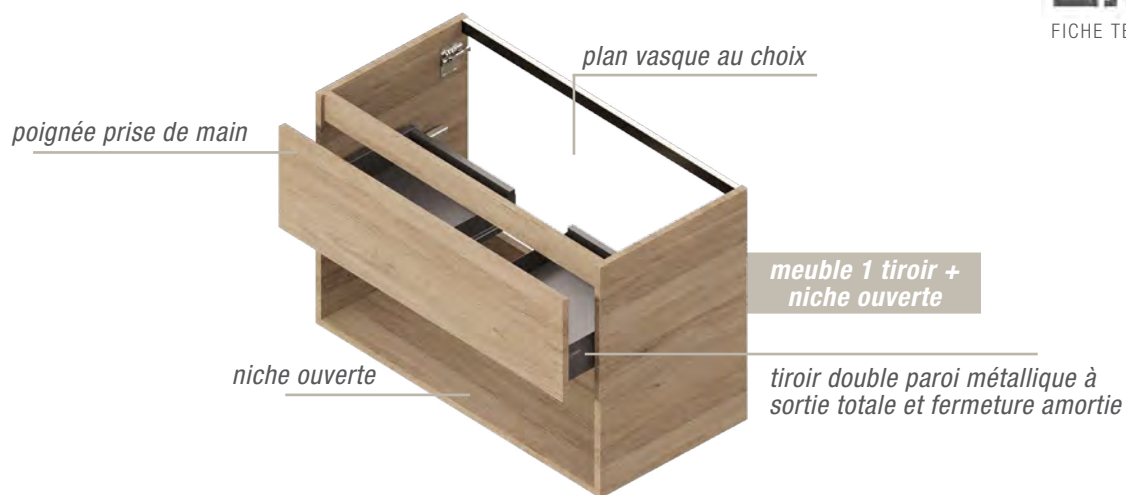

DÉCORS CÔTÉS ET FAÇADES

panneaux standards



panneaux hydrofuges



+ CARACTÉRISTIQUES TECHNIQUES

- Meuble monté tourillonné collé, suspendu par boîtiers d'accrochage réglables anti-décrochement. Vide sanitaire 89 mm.
- Corps de meuble et façades en panneau aggloméré hydrofuge mélaminé de 18 mm d'épaisseur.
- Tiroirs double parois métallique anthracite, sortie totale amortie avec tube rectangulaire. Découpe siphon métallique laquée anthracite intégrée dans le tiroir du haut. Profondeur utile : 331 mm.
- Portes avec amortisseurs intégrés. Ouverture par prise de main de la façade.

+ 2 TYPES DE PLANS VASQUES



Plan vasque en céramique blanc brillant

- Plan vasque moulé en céramique. Avec petit dossier.
- Trop plein moulé. Livré avec 2 caches trop-pleins supplémentaires (blanc et noir), pour choix à l'installation.
- Profondeur de la vasque: 130 mm.

Ne pas utiliser de mitigeur avec tirette à l'arrière en cas de miroir sur plan.

Plan vasque marbre reconstitué brillant

- Plan vasque en matériau de synthèse, composé de polyester et de carbonate de calcium avec un revêtement en surface Gel Coat de type ISO.
- Livré avec kit trop plein chromé brillant et 2 caches trop-pleins supplémentaires (blanc et noir), pour choix à l'installation.
- Profondeur de la cuve : 122 mm, avec petit dossier.

Ne pas utiliser de mitigeur avec tirette à l'arrière en cas de miroir sur plan.

+ 4 TYPES DE MIROIRS



Miroir sur plan hauteur 110cm

- Miroir épaisseur 3 mm sur profilés aluminium argent anodisé.
- Film de sécurité anti-bris.
- Zone arrière totalement dégagée pour le branchement électrique.
- À suspendre sur vis (non fournies), à adapter au support.

Miroir non compatible avec un mitigeur avec tirette à l'arrière.



Miroir à suspendre hauteur 60 cm

- Miroir épaisseur 3 mm sur profilés aluminium argent anodisé.
- Film de sécurité anti-bris.
- Zone arrière totalement dégagée pour le branchement électrique.
- À suspendre sur vis (non fournies), à adapter au support.

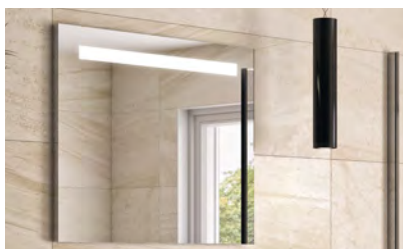

Miroir LED à suspendre hauteur 65 cm

- Miroir épaisseur 3 mm sur profilés aluminium argent anodisé.
- Film de sécurité anti-bris.
- Zone arrière totalement dégagée pour le branchement électrique.
- LED remplaçable.
- À suspendre sur vis (non fournies), à adapter au support.

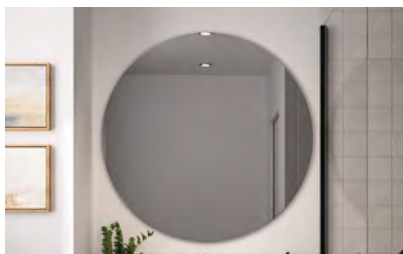

Miroir rond avec cadre en retrait

- Miroir rond 4 mm sur cadre rectangulaire en retrait en ABS, avec pitons de fixation.
- Vide technique 23mm.

+ ECLAIRAGE



Applique LED



- LED 1 x 5W. 250 lumens.
- Classe II, IP44, convertisseur intégré.
- Corps ABS chromé brillant.
- Se fixe sur le support collé à l'arrière du miroir pour une fixation esthétique et fiable.

La durée de vie des leds est d'environ 40000 heures (env. 5 ans). Les ampoules ne sont pas remplaçables.

EXEMPLES DE COMPOSITIONS

Avec : meuble + vasque céramique + miroir + spot LED + lot de 2 pieds

ENSEMBLE TIROIR ET NICHE OUVERTE

L.61 cm	L.71 cm	L.81 cm
		
<p>COBC01... COMPO SV60 1T+NICHE PLAN CERAM + NVMIR01 MIROIR SUR PLAN H110 + NVSPOT01 SPOT LED 6W + NVP02CHB LOT DE 2 PIEDS H25</p>	<p>COBC02... COMPO SV70 1T+NICHE PLAN CERAM + NVMIR02 MIROIR SUR PLAN H110 + NVSPOT01 SPOT LED 6W + NVP02CHB LOT DE 2 PIEDS H25</p>	<p>COBC03... COMPO SV80 1T+NICHE PLAN CERAM + NVMIR03 MIROIR SUR PLAN H110 + NVSPOT01 SPOT LED 6W + NVP02CHB LOT DE 2 PIEDS H25</p>

L.91 cm	L.121 cm - centré	L.121 cm - double
		
<p>COBC04... COMPO SV90 1T+NICHE PLAN CERAM + NVMIR04 MIROIR SUR PLAN H110 + NVSPOT01 SPOT LED 6W + NVP02CHB LOT DE 2 PIEDS H25</p>	<p>COBC06... COMPO SV120 1T+NICHE PLAN CERAM + NVMIR07 MIROIR SUR PLAN H110 + NVSPOT01 SPOT LED 6W + NVP02CHB LOT DE 2 PIEDS H25</p>	<p>COBC07... COMPO SV120 1T+NICHE PLAN CERAM + NVMIR07 MIROIR SUR PLAN H110 + 2x NVSPOT01 SPOT LED 6W + NVP02CHB LOT DE 2 PIEDS H25</p>



COMBO

ENSEMBLE TIROIR ET NICHE OUVERTE

Largeur de 61 à 141 cm - Hauteur 63 cm - Profondeur 46 cm

PANNEAUX STANDARDS



Noyer Américain

NOA



Noyer Tabac

NOT



Amande mat

AMM



Brique mat

BRI



Bleu Acier mat

BAM

PANNEAUX HYDROFUGES

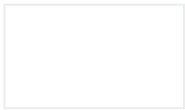

Blanc brillant

HBLB



Grège brillant

HGRE



Basalte brillant

HBAS



Chêne Sanremo

HCHS



Béton Bellato

HBEB

ENSEMBLE SOUS-VASQUE À TIROIR + NICHE ET PLAN VASQUE EN CÉRAMIQUE



L.61 cm **COBC01...**

L.71 cm **COBC02...**

L.81 cm **COBC03...**

L.91 cm **COBC04...**

L.101 cm **COBC05...**

centré **COBC06...**

L.121 cm *double* **COBC07...**

double (2 caissons) **COBC08...**

ENSEMBLE SOUS-VASQUE À TIROIR + NICHE ET PLAN VASQUE EN RÉSINE

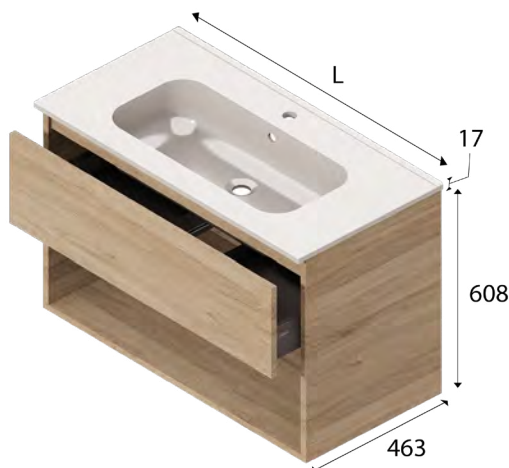

L.61 cm **COBC21...**

L.71 cm **COBC22...**

L.81 cm **COBC23...**

L.91 cm **COBC24...**

L.101 cm **COBC25...**

centré **COBC26...**

L.121 cm *double* **COBC27...**

double (2 caissons) **COBC28...**

L.141 cm *double (2 caissons)* **COBC29...**



COMBO

béton bellato

COMPLÉMENTS

MEUBLE DE COMPLÉMENT H104 CM

Armoire P35 1 porte

H153 CM

Colonne P35 2 portes



3 étagères verre
poignée en haut

Ferrage gauche
CAM54...

Ferrage droite
CAM55...



3 étagères verre + 1 bois

Ferrage gauche
CAM68...

Ferrage droite
CAM69...

OPEN

> PANNEAUX STANDARDS OU HYDROFUGES

> MEUBLE NICHE OUVERTE



OPEN





grège brillant



chêne sanremo

OPEN



basalte brillant



LARGEURS MEUBLES 60 cm 70 cm 80 cm 90 cm 100 cm 120 cm 140 cm

PROFONDEUR 46 cm



FICHE TECHNIQUE

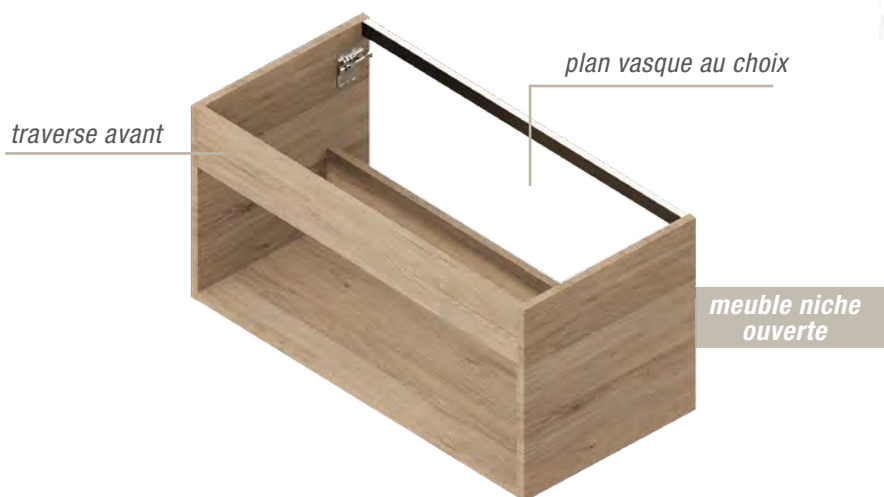

DÉCORS CÔTÉS
ET FAÇADES

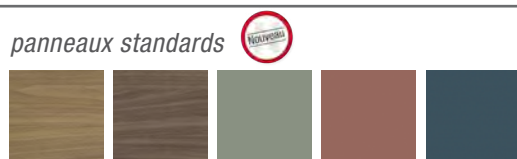

panneaux hydrofuges



+ CARACTÉRISTIQUES TECHNIQUES

- Meuble monté tourillonné collé, suspendu par boîtiers d'accrochage réglables anti-décrochement. Vide sanitaire 89 mm.
- Corps de meuble et traverse avant en panneau aggloméré hydrofuge mélaminé de 18 mm d'épaisseur. Profondeur utile : 347 mm.
- Portes avec amortisseurs intégrés. Poignées métal chromées brillantes sur meubles de complément.

+ 2 TYPES DE PLANS VASQUES



Plan vasque en céramique blanc brillant

- Plan vasque moulé en céramique. Avec petit dossier.
- Trop plein moulé. Livré avec 2 caches trop-pleins supplémentaires (blanc et noir), pour choix à l'installation.
- Profondeur de la vasque: 130 mm.

Ne pas utiliser de mitigeur avec tirette à l'arrière en cas de miroir sur plan.



Plan vasque marbre reconstitué brillant

- Plan vasque en matériau de synthèse, composé de polyester et de carbonate de calcium avec un revêtement en surface Gel Coat de type ISO.
- Livré avec kit trop plein chromé brillant et 2 caches trop-pleins supplémentaires (blanc et noir), pour choix à l'installation.
- Profondeur de la cuve : 122 mm, avec petit dossier.

Ne pas utiliser de mitigeur avec tirette à l'arrière en cas de miroir sur plan.

+ 4 TYPES DE MIROIRS



Miroir sur plan hauteur 110cm

- Miroir épaisseur 3 mm sur profilés aluminium argent anodisé.
- Film de sécurité anti-bris.
- Zone arrière totalement dégagée pour le branchement électrique.
- À suspendre sur vis (non fournies), à adapter au support.

Miroir non compatible avec un mitigeur avec tirette à l'arrière.



Miroir à suspendre hauteur 60 cm

- Miroir épaisseur 3 mm sur profilés aluminium argent anodisé.
- Film de sécurité anti-bris.
- Zone arrière totalement dégagée pour le branchement électrique.
- À suspendre sur vis (non fournies), à adapter au support.

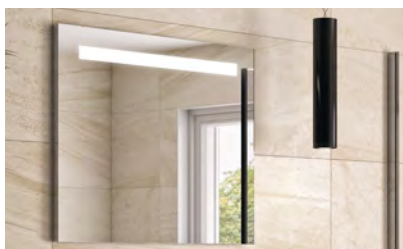

Miroir LED à suspendre hauteur 65 cm

- Miroir épaisseur 3 mm sur profilés aluminium argent anodisé.
- Film de sécurité anti-bris.
- Zone arrière totalement dégagée pour le branchement électrique.
- LED remplaçable.
- À suspendre sur vis (non fournies), à adapter au support.

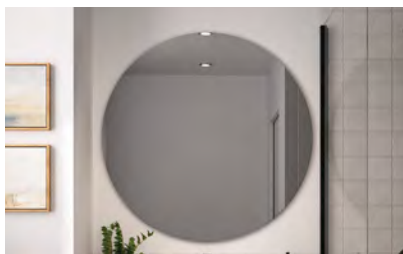

Miroir rond avec cadre en retrait

- Miroir rond 4 mm sur cadre rectangulaire en retrait en ABS, avec pitons de fixation.
- Vide technique 23mm.

+ ECLAIRAGE



Applique LED



- LED 1 x 5W. 250 lumens.
- Classe II, IP44, convertisseur intégré.
- Corps ABS chromé brillant.
- Se fixe sur le support collé à l'arrière du miroir pour une fixation esthétique et fiable.

La durée de vie des leds est d'environ 40000 heures (env. 5 ans). Les ampoules ne sont pas remplaçables.

EXEMPLES DE COMPOSITIONS

Avec : meuble + vasque céramique + miroir + spot LED

ENSEMBLE NICHE OUVERTE

L.61 cm	L.71 cm	L.81 cm
		
<p>OPEC01... COMPO SV60 NICHE PLAN CERAM + NVMIRO1 MIROIR SUR PLAN H110 + NVSPOT01 SPOT LED 6W</p>	<p>OPEC02... COMPO SV70 NICHE PLAN CERAM + NVMIRO2 MIROIR SUR PLAN H110 + NVSPOT01 SPOT LED 6W</p>	<p>OPEC03... COMPO SV80 NICHE PLAN CERAM + NVMIRO3 MIROIR SUR PLAN H110 + NVSPOT01 SPOT LED 6W</p>

L.91 cm	L.121 cm - centré	L.121 cm - double
		
<p>OPEC04... COMPO SV90 NICHE PLAN CERAM + NVMIRO4 MIROIR SUR PLAN H110 + NVSPOT01 SPOT LED 6W</p>	<p>OPEC06... COMPO SV120 NICHE PLAN CERAM + NVMIRO7 MIROIR SUR PLAN H110 + NVSPOT01 SPOT LED 6W</p>	<p>OPEC07... COMPO SV120 NICHE PLAN CERAM + NVMIRO7 MIROIR SUR PLAN H110 + 2x NVSPOT01 SPOT LED 6W</p>



noyer américain

OPEN



ENSEMBLE NICHE OUVERTE

Largeur de 61 à 141 cm - Hauteur 45 cm - Profondeur 46 cm

PANNEAUX STANDARDS



Noyer Américain

NOA



Noyer Tabac

NOT



Amande mat

AMM



Brique mat

BRI



Bleu Acier mat

BAM

PANNEAUX HYDROFUGES



Blanc brillant

HBLB



Grège brillant

HGRE



Basalte brillant

HBAS



Chêne Sanremo

HCHS



Béton Bellato

HBEB

ENSEMBLE SOUS-VASQUE À NICHE ET PLAN VASQUE EN CÉRAMIQUE



L.61 cm		OPEC01...
L.71 cm		OPEC02...
L.81 cm		OPEC03...
L.91 cm		OPEC04...
L.101 cm		OPEC05...
	<i>centré</i>	OPEC06...
L.121 cm	<i>double</i>	OPEC07...
	<i>double (2 caissons)</i>	OPEC08...

ENSEMBLE SOUS-VASQUE À NICHE ET PLAN VASQUE EN RÉSINE



L.61 cm		OPEC21...
L.71 cm		OPEC22...
L.81 cm		OPEC23...
L.91 cm		OPEC24...
L.101 cm		OPEC25...
	<i>centré</i>	OPEC26...
L.121 cm	<i>double</i>	OPEC27...
	<i>double (2 caissons)</i>	OPEC28...
L.141 cm	<i>double (2 caissons)</i>	OPEC29...



bleu acier mat

OPEN

COMPLÉMENTS

MEUBLE DE COMPLÉMENT H104 CM

H153 CM

Armoire P35 1 porte

Colonne P35 2 portes



3 étagères verre
poignée en haut

Ferrage gauche
CAM54...

Ferrage droite
CAM55...



3 étagères verre + 1 bois

Ferrage gauche
CAM68...

Ferrage droite
CAM69...

BUANDERIE



> ENSEMBLE BUANDERIE

> PANNEAUX STANDARDS OU HYDROFUGES

> POIGNÉES PROFIL EN ALU CHROMÉ

> VERSION PORTES OU TIROIRS



BUANDERIE





chêne sanremo





basalte brillant

BUANDERIE



LARGEURS MEUBLES

120 cm

140 cm

PROFONDEUR

46/65 cm



FICHE TECHNIQUE

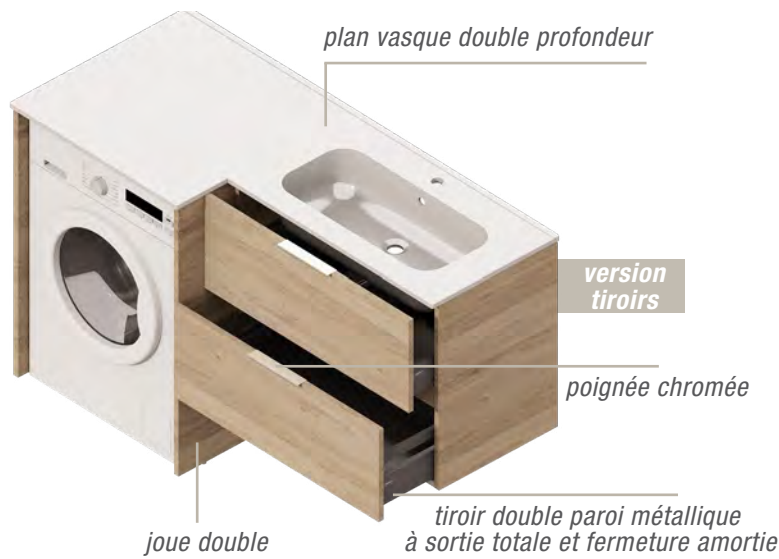

DÉCORS CÔTÉS
ET FAÇADES

panneaux standards



panneaux hydrofuges



+ CARACTÉRISTIQUES TECHNIQUES

- Meuble monté tourillonné collé, suspendu par boîtiers d'accrochage anti-décrochement réglables. Vide sanitaire : 78 mm.
- Corps de meuble et façades en panneau aggloméré mélaminé de 18 mm d'épaisseur.
- Tiroirs double parois métallique anthracite, sortie totale amortie avec tube rectangulaire. Découpe siphon métallique laquée anthracite intégrée dans le tiroir du haut. Profondeur utile : 331 mm.
- Portes avec amortisseurs intégrés. Poignée métal chromé brillant.

+ PLAN VASQUE



Plan vasque marbre reconstitué brillant

- Plan vasque en matériau de synthèse blanc brillant, composé de polyester et de carbonate de calcium avec un revêtement en surface Gel Coat de type ISO.
- Livré avec kit trop plein chromé brillant.
- Profondeur de la cuve : 122 mm, avec petit dossier.

Ne pas utiliser de mitigeur avec tirette à l'arrière en cas de miroir sur plan.

+ 4 TYPES DE MIROIRS



Miroir sur plan hauteur 110cm

- Miroir épaisseur 3 mm sur profilés aluminium argent anodisé.
- Film de sécurité anti-bris.
- Zone arrière totalement dégagée pour le branchement électrique.
- À suspendre sur vis (non fournies), à adapter au support.

Miroir non compatible avec un mitigeur avec tirette à l'arrière.



Miroir à suspendre hauteur 60 cm

- Miroir épaisseur 3 mm sur profilés aluminium argent anodisé.
- Film de sécurité anti-bris.
- Zone arrière totalement dégagée pour le branchement électrique.
- À suspendre sur vis (non fournies), à adapter au support.



Miroir LED à suspendre hauteur 65 cm

- Miroir épaisseur 3 mm sur profilés aluminium argent anodisé.
- Film de sécurité anti-bris.
- Zone arrière totalement dégagée pour le branchement électrique.
- LED remplaçable.
- À suspendre sur vis (non fournies), à adapter au support.

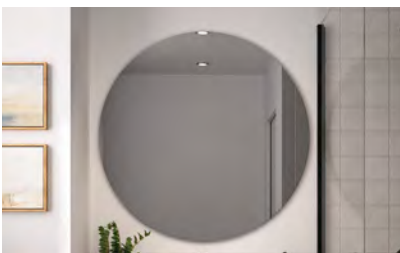

Miroir rond avec cadre en retrait

- Miroir rond 4 mm sur cadre rectangulaire en retrait en ABS, avec pitons de fixation.
- Vide technique 23mm.

+ ECLAIRAGE



Applique LED

- LED 1 x 5W. 250 lumens.
- Classe II, IP44, convertisseur intégré.
- Corps ABS chromé brillant.
- Se fixe sur le support collé à l'arrière du miroir pour une fixation esthétique et fiable.

La durée de vie des leds est d'environ 40000 heures (env. 5 ans). Les ampoules ne sont pas remplaçables.

EXEMPLES DE COMPOSITIONS

Avec : meuble + joue double + vasque résine + miroir + spot LED

ENSEMBLE À PORTES



L.121 cm - gauche	L.121 cm - droite
	
<p>BUPC01... COMPO 120 GAUCHE 2P PLAN RESINE + NVMIRO1 MIROIR SUR PLAN H110 + NVSPOT01 SPOT LED 6W</p>	<p>BUPC02... COMPO 120 DROITE 2P PLAN RESINE + NVMIRO1 MIROIR SUR PLAN H110 + NVSPOT01 SPOT LED 6W</p>

L.141 cm - gauche	L.141 cm - droite
	
<p>BUPC03... COMPO 140 GAUCHE 2P PLAN RESINE + NVMIRO3 MIROIR SUR PLAN H110 + NVSPOT01 SPOT LED 6W</p>	<p>BUPC04... COMPO 140 DROITE 2P PLAN RESINE + NVMIRO3 MIROIR SUR PLAN H110 + NVSPOT01 SPOT LED 6W</p>

EXEMPLES DE COMPOSITIONS

Avec : meuble + joue double + vasque résine + miroir + spot LED

ENSEMBLE À TIROIRS

L.121 cm - gauche	L.121 cm - droite
	
BUAC01... COMPO 120 GAUCHE 2T PLAN RESINE + NVMIRO1 MIROIR SUR PLAN H110 + NVSPOT01 SPOT LED 6W	BUAC02... COMPO 120 DROITE 2T PLAN RESINE + NVMIRO1 MIROIR SUR PLAN H110 + NVSPOT01 SPOT LED 6W

L.141 cm - gauche	L.141 cm - droite
	
BUAC03... COMPO 140 GAUCHE 2T PLAN RESINE + NVMIRO3 MIROIR SUR PLAN H110 + NVSPOT01 SPOT LED 6W	BUAC04... COMPO 140 DROITE 2T PLAN RESINE + NVMIRO3 MIROIR SUR PLAN H110 + NVSPOT01 SPOT LED 6W

ENSEMBLE À PORTES

Largeur de 126 à 146 cm - Hauteur 90 cm - Profondeur 46/65 cm

PANNEAUX STANDARDS



Noyer Américain

NOA



Noyer Tabac

NOT



Amande mat

AMM



Brique mat

BRI



Bleu Acier mat

BAM

PANNEAUX HYDROFUGES

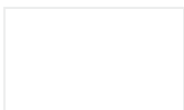

Blanc brillant

HBLB



Grège brillant

HGRE



Basalte brillant

HBAS



Chêne Sanremo

HCHS



Béton Bellato

HBEB

ENSEMBLE BUANDERIE À PORTES ET PLAN VASQUE EN RÉSINE



gauche

BUPC01...

L.121 cm

droite

BUPC02...

L.141 cm

gauche

BUPC03...

droite

BUPC04...



chêne sanremo

ENSEMBLE À TIROIRS

Largeur de 126 à 146 cm - Hauteur 90 cm - Profondeur 46/65 cm

PANNEAUX STANDARDS



Noyer Américain

NOA



Noyer Tabac

NOT



Amande mat

AMM



Brique mat

BRI



Bleu Acier mat

BAM

PANNEAUX HYDROFUGES

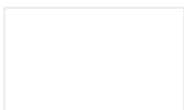

Blanc brillant

HBLB



Grège brillant

HGRE



Basalte brillant

HBAS



Chêne Sanremo

HCHS



Béton Bellato

HBEB

ENSEMBLE BUANDERIE À TIROIRS ET PLAN VASQUE EN RÉSINE



gauche

BUAC01...

L.121 cm

droite

BUAC02...

gauche

BUAC03...

L.141 cm

droite

BUAC04...



BUANDERIE

amande mat

COMPLÉMENTS

MEUBLE DE COMPLÉMENT H 104 CM	H 153 CM
Armoire P35 1 porte	Colonne P35 2 portes



3 étagères verre

Ferrage gauche
NOV104...

Ferrage droite
NOV105...



3 étagères verre + 1 bois

Ferrage gauche
NOV106...

Ferrage droite
NOV107...

COMPLÉMENTS

> MIROIRS & ÉCLAIRAGE

> SOCLES & PIEDS

> ACCESSOIRES



COMPLÉMENTS

MIROIRS



MIROIR HAUTEUR 60 CM

Miroir 3mm sans plomb, sur profilés verticaux 20x20mm, finition aluminium anodisé. Les parties hautes et basses sont ouvertes. Vide technique 20mm sur toute la partie arrière. À accrocher sur vis (non fournies). Film anti-bris. Pour l'éclairage, utiliser une version qui se pince.

60 cm	L 600 x H 600 x P 20	NVMIR11
70 cm	L 700 x H 600 x P 20	NVMIR12
80 cm	L 800 x H 600 x P 20	NVMIR13
90 cm	L 900 x H 600 x P 20	NVMIR14
100 cm	L 1000 x H 600 x P 20	NVMIR15
120 cm	L 1200 x H 600 x P 20	NVMIR17
140 cm	L 1400 x H 600 x P 20	NVMIR19



MIROIR SUR PLAN HAUTEUR 110 CM

Miroir 3 mm sans plomb, sur profilés verticaux 20x20mm, finition aluminium anodisé. Les parties hautes et basses sont ouvertes. Vide technique 20mm sur toute la partie arrière. À accrocher sur vis (non fournies). Film anti-bris. Pour l'éclairage, utiliser une version qui se pince. Miroir non compatible avec un mitigeur à tirette.

60 cm	L 608 x H 1100 x P 20	NVMIR01
70 cm	L 708 x H 1100 x P 20	NVMIR02
80 cm	L 808 x H 1100 x P 20	NVMIR03
90 cm	L 908 x H 1100 x P 20	NVMIR04
100 cm	L 1008 x H 1100 x P 20	NVMIR05
120 cm	L 1208 x H 1100 x P 20	NVMIR07
140 cm	L 1408 x H 1100 x P 20	NVMIR09



MIROIR LED HAUTEUR 65 CM

Miroir 4mm sans plomb, sur profilés verticaux 25x25mm avec film de sécurité anti-bris, finition aluminium anodisé. Les parties hautes et basses sont ouvertes. Vide technique 25mm sur toute la partie arrière. À accrocher sur vis (non fournies). Film anti-bris. LED Classe II IP44. La source LED est remplaçable.

60 cm	L 600 x H 650 x P 29	NVMIR11.LED	5.4 W
70 cm	L 700 x H 650 x P 29	NVMIR12.LED	6.6 W
80 cm	L 800 x H 650 x P 29	NVMIR13.LED	7.8 W
90 cm	L 900 x H 650 x P 29	NVMIR14.LED	9 W
100 cm	L 1000 x H 650 x P 29	NVMIR15.LED	10.2 W
120 cm	L 1200 x H 650 x P 29	NVMIR17.LED	12.6 W
140 cm	L 1400 x H 650 x P 29	NVMIR19.LED	15 W

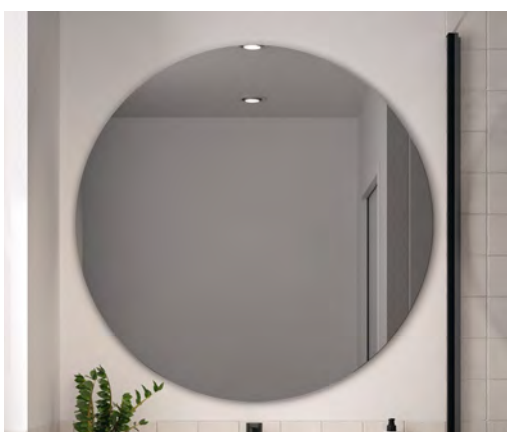

MIROIR ROND AVEC CADRE EN RETRAIT

Miroir rond 4mm sur cadre rectangulaire en retrait en ABS, avec pitons de fixation. Vide technique 23mm.

ø 60 cm	ø 600 x P 28	NVMIR.RD60.AL
ø 70 cm	ø 700 x P 28	NVMIR.RD70.AL
ø 80 cm	ø 800 x P 28	NVMIR.RD80.AL
ø 90 cm	ø 900 x P 28	NVMIR.RD90.AL
ø 100 cm	ø 1000 x P 28	NVMIR.RD100.AL
ø 120 cm	ø 1200 x P 28	NVMIR.RD120.AL

ÉCLAIRAGE



ECLAIRAGE

La durée de vie des LED est d'environ 40000 heures. Les ampoules ne sont pas remplaçables.

Eclairage LED

L 300 x H 47 x P 115

LED 1 x 5W
Classe II, IP44
convertisseur intégré.
Corps ABS chromé brillant

NVSPOT01

ACCESSOIRES

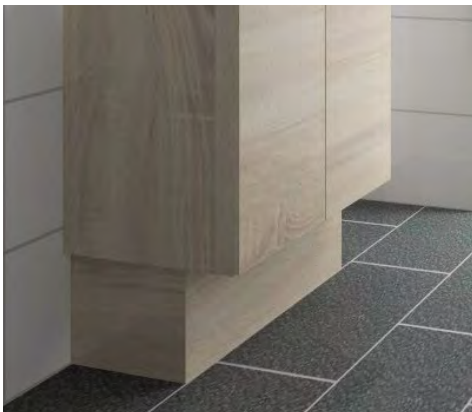

SOCLE

Livraison à plat. Fixation invisible par exentriques.

60 cm	L 505 x H 250 x P 300	IBSOC60...
70 cm	L 605 x H 250 x P 300	IBSOC70...
80 cm	L 705 x H 250 x P 300	IBSOC80...
90 cm	L 805 x H 250 x P 300	IBSOC90...
100 cm	L 905 x H 250 x P 300	IBSOC100...
120 cm	L 1106 x H 250 x P 300	IBSOC120...
140 cm	L 1306 x H 250 x P 300	IBSOC140...



PIEDS

Pour l'avant et/ou l'arrière du sous-vasque.

Lot de 2 pieds

L 120 x H 250/260 x P 120

Aluminium anodisé brillant
Pour l'avant et/ou l'arrière du sous-vasque.
Tube 20x20 mm. Patins de réglage de 10 mm.

NVP02CHB

VIDAGE

Vidage clic-clac ou écoulement libre

L 1'1/4 x H 39/104



En laiton chromé brillant
NVMITVIDAG03.CH

SIPHON

Siphon

1'1/4 x Ø 32 x H105-155



Siphon recoupable
NVSIPH01BL

Siphon déporté

1'1/4 x Ø 32 x H160-230



Siphon recoupable et extensible
NVSIPH04BL

PLANS VASQUES



> CÉRAMIQUE BLANC BRILLANT

> MARBRE RECONSTITUÉ BRILLANT









PLANS VASQUES

PLANS VASQUES









PLAN VASQUE CÉRAMIQUE

Plan vasque moulé en céramique. Avec petit dossier. Trop plein moulé, bague chromée brillante. Livré avec 2 caches trop-pleins supplémentaires (blanc et noir), pour choix à l'installation. Profondeur de la vasque: 130 mm. (ne pas utiliser de mitigeur à tirette en cas de miroir sur plan).

60 cm	L 610 x H 20 x P 465		centré	MBPLANC60CERBLC
70 cm	L 710 x H 20 x P 465		centré	MBPLANC70CERBLC
80 cm	L 810 x H 20 x P 465		centré	MBPLANC80CERBLC
90 cm	L 910 x H 20 x P 465		centré	MBPLANC90CERBLC
100 cm	L 1010 x H 20 x P 465		centré	MBPLANC100CERBLC
120 cm	L 1210 x H 20 x P 465		centré	MBPLANC120CERBLC
120 cm	L 1210 x H 20 x P 465		double	MBPLAND120CERBLC

PLAN VASQUE EN MARBRE RECONSTITUÉ BRILLANT

Plan vasque en matériau de synthèse blanc brillant, composé de polyester et de carbonate de calcium avec un revêtement en surface Gel Coat de type ISO. Livré avec kit trop plein chromé brillant. Livré avec 2 caches trop-pleins supplémentaires (blanc et noir), pour choix à l'installation. Profondeur de la cuve : 122 mm. Avec petit dossier.

60 cm	L 610 x H 19 x P 463		centré	NOPLANC60BLB
70 cm	L 710 x H 19 x P 463		centré	NOPLANC70BLB
80 cm	L 805 x H 19 x P 463		centré	NOPLANC80BLB
90 cm	L 905 x H 19 x P 463		centré	NOPLANC90BLB
100 cm	L 1010 x H 19 x P 463		centré	NOPLANC100BLB
120 cm	L 1205 x H 19 x P 463		centré	NOPLANC120BLB
120 cm	L 1205 x H 19 x P 463		double	NOPLAN2120BLB
140 cm	L 1410 x H 19 x P 463		double	NOPLAN2140BLB

LÉA

> LAVE-MAINS

> PANNEAUX STANDARDS OU HYDROFUGES

> 2 VASQUES AU CHOIX



bleu acier mat





chêne sanremo

LARGEUR MEUBLES 41 cm

PROFONDEUR 22 cm

poignée métal
chromée brillante

plan vasque au choix

lave-mains L.41 cm

1 étagère en bois
réglable



FICHE TECHNIQUE

DÉCORS CÔTÉS
ET FAÇADES

panneaux standards



panneaux hydrofuges



+ CARACTÉRISTIQUES TECHNIQUES

- Meuble monté tourillonné collé, suspendu par boîtiers d'accrochage réglables. Vide sanitaire à découper.
- Corps de meuble et façades en panneau aggloméré mélaminé 18 mm d'épaisseur.
- Portes sur charnières métalliques réglables à fermeture amortie. Poignée métal finition chromé brillant.

+ CHOIX DE PLANS VASQUE



Plan vasque en céramique - Lave mains L.41 cm

- Plan vasque en céramique blanc brillant. Sans trop plein, livré avec bonde de vidage à écoulement libre chromé. Profondeur de la cuve: 75 mm. Plan vasque réversible.



Plan vasque en marbre reconstitué brillant - Lave mains L.41 cm

- Plan vasque en matériau de synthèse blanc brillant, composé de polyester et de carbonate de calcium avec un revêtement en surface Gel Coat de type ISO. Sans trop plein, livré avec bonde de vidage à écoulement libre chromé. Profondeur de la cuve: 80 mm. Plan vasque réversible.

+ ELEMENT HAUT



Miroir cadre alu hauteur 74 mm

- Miroir épaisseur 4 mm sur panneau mélaminé hydrofuge 16 mm, avec pitons de fixation.
- Cadre ABS revêtu d'un film aluminium
- Logement technique pour alimentation électrique invisible.

+ ECLAIRAGE



Applique LED

- LED 1 x 5W. 250 lumens.
- Classe II, IP44. convertisseur intégré.
- Corps ABS chromé brillant.
- Se fixe sur le support collé à l'arrière du miroir pour une fixation esthétique et fiable.

La durée de vie des leds est d'environ 40000 heures (env. 5 ans). Les ampoules ne sont pas remplaçables.

ENSEMBLE LAVE-MAINS

Largeur 41 cm - Hauteur 57 cm - Profondeur 23 cm

PANNEAUX STANDARDS



Noyer Américain

NOA



Noyer Tabac

NOT



Amande mat

AMM



Brique mat

BRI



Bleu Acier mat

BAM

PANNEAUX HYDROFUGES

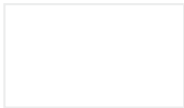

Blanc brillant

HBLB



Grège brillant

HGRE



Basalte brillant

HBAS



Chêne Sanremo

HCHS



Béton Bellato

HBEB

PLAN VASQUE EN RÉSINE



1 porte
1 étagère en bois
Ferrage gauche

PRLEAC02...

1 porte
1 étagère en bois
Ferrage droite

PRLEAC03...



PLAN VASQUE EN CÉRAMIQUE



1 porte
1 étagère en bois
Ferrage gauche

PRLEAC12...

1 porte
1 étagère en bois
Ferrage droite

PRLEAC13...



COMPLÉMENTS

MIROIR CADRE CHROMÉ

Miroir 4mm sur cadre en ABS revêtu d'un film aluminium, avec pitons de fixation. Vide technique 18 mm.

40 cm

L 400 x H 740 x P 22



NV30AL

ECLAIRAGE

La durée de vie des LED est d'environ 40000 heures. Les ampoules ne sont pas remplaçables.

Eclairage LED

L 300 x H 47 x P 115



LED 1 x 5W
Classe II, IP44
convertisseur intégré.
Corps ABS chromé brillant

NVSPOT01

MITIGEUR LAVE-MAIN

Mitigeur lave-main

L 44 x H 135 x P 88



Hauteur bec : 79 mm
Entraxe mitigeur / bec : 100 mm
Bec droit

NVLAV02

Robinet eau froide

L 48 x H 205 x P 132



Hauteur bec : 127 mm
Entraxe mitigeur / bec : 99 mm
Bec incliné
Commande sur le bec

NVLAV03CHB

ACCESSOIRE

Siphon

1'1/4 x Ø 32 x H105-155



Siphon recoupable

NVSIPH01BL

Vidage clic-clac ou écoulement libre

L 1'1/4 x H 39/104



En laiton chromé brillant

NVMITVIDAG03.CH

Nos meubles sont conçus avec des matériaux de qualité adaptés à l'environnement de la salle de bains. Une exposition de courte durée à une humidité d'air élevée ou à des éclaboussures ne posent pas de problème. Il est néanmoins nécessaire d'aérer ou de ventiler suffisamment pour retrouver un taux d'humidité normal et d'essuyer toute eau stagnante.

Pour que vous profitiez longtemps de vos meubles et accessoires de salle de bains, vous trouverez ci-dessous toutes les informations concernant leur entretien.

MELAMINÉ

Traces superficielles : un coup de chiffon doux ou microfibre suffit (à sec ou humide mais bien sécher)

Traces plus tenaces : les taches incrustées se nettoient avec du savon noir.

A proscrire : tout ce qui est abrasif, décapant (poudre à récurer, éponges grattantes, laine d'acier), acides et nettoyage à la vapeur.

PVC

Traces superficielles et plus tenaces : un coup d'éponge et de l'eau savonneuse suffit, puis sécher avec un chiffon doux

Eviter les frottements à sec qui risquent de charger les façades en électricité statique et attirerai plus rapidement la poussière et la saleté.

A proscrire : tout ce qui est abrasif, décapant (poudre à récurer, éponges grattantes, laine d'acier), acides, solvants et nettoyage à la vapeur.

VERRE ET MIROIRS

Traces superficielles : un coup de chiffon doux humide ou d'éponge suffit.

Traces plus tenaces : utiliser éventuellement un nettoyeur usuel pour verre ou du nettoyeur pour vitres.

Pour préserver la surface, éliminer immédiatement les substances telles que solvants et teintures. Veillez également à essuyer immédiatement les surfaces humides en périphérie et les gouttes sur les miroirs.

PLAN CÉRAMIQUE

Les plans de toilettes sont à fixer au mur avec la visserie adaptée, puis isoler avec un joint silicone.

Traces superficielles : un coup d'éponge et de l'eau savonneuse suffit.

Traces plus tenaces : utiliser éventuellement (à petites doses) de l'alcool à 90° ou du dissolvant, puis rincer à l'eau

A proscrire : tout ce qui est abrasif, décapant (poudre à récurer, éponges grattantes, laine d'acier), outils pointus...

Pour préserver la surface, éliminer immédiatement les substances telles que solvants et teintures qui ont été versées dans le lavabo.

MARBRE RECONSTITUÉ BRILLANT / GELCOAT BRILLANT

Les plans de toilettes sont à fixer avec du silicone au mur et sur les côtés du meuble.

Traces superficielles : un coup de chiffon doux humide ou d'éponge suffit, puis sécher avec un chiffon doux

Traces plus tenaces : utiliser un agent de nettoyage commun, sans agents abrasifs.

A proscrire : tout ce qui est abrasif, décapant (poudre à récurer, éponges grattantes, laine d'acier), acides, outils pointus...

Ne pas exposer aux produits acides, aux produits de coloration, aux produits à base d'ammoniac ou à l'eau de javel.

Pour un nettoyage plus approfondi nous recommandons l'utilisation d'un produit type Clean & Shine (disponible à la vente dans notre tarif onglet «Plans vasque sans perçage») alliant à la fois le nettoyage, le lustrage et la protection de la surface traitée.

Kit de réparation disponible

Pour bénéficier de la garantie contractuelle accordée par la société, les installations neuves et anciennes, dans lesquelles sont incorporés les produits, doivent être réalisées conformément aux normes d'installations en vigueur, aux règles de l'art et aux prescriptions figurant dans nos documents techniques et doivent impérativement être le fait de professionnels qualifiés.

CHAMP D'APPLICATION

Les durées de garanties contractuelles s'appliquant aux produits CEDAM sont les suivants:

- Meubles de salle de bain et plans vasques : 5 ans
- Miroirs, robinetterie, éclairages, ainsi que tous autres accessoires : 2 ans (hors ampoules et consommables)

CONDITIONS DE GARANTIE

La garantie court à compter de la date d'achat du produit, officialisée par la date de facture Cedam. La garantie couvre les produits reconnus non conformes par Cedam, comme les vices de matériaux et de fabrication.

La responsabilité de Cedam se limite au remboursement ou au remplacement des pièces non conformes. La garantie ne couvre pas les frais de main d'œuvre liés à ces remplacements (frais de pose / dépose).

Les pièces échangées dans le cadre de la garantie deviennent la propriété de Cedam et doivent être tenues à disposition pour reprise.

Toute demande de prise en charge doit être écrite et transmise au magasin revendeur, et doit être précise pour faciliter sa résolution.

EXCLUSIONS DE GARANTIE

La garantie contractuelle ne couvre pas les défauts connus par l'acheteur au moment de l'achat ou les défauts visibles à l'oeil nu. Elle ne couvre pas non plus les conséquences de mauvaises conditions de stockage; l'usure normale; la transformation d'un produit; le non-respect des conditions de montage (installations ou raccordements incorrects, tensions anormales, manque de joints étanches, emploi d'ampoules inadaptées, ...) ou d'entretien (graissage, changement de joints ou de clapets, purges); l'utilisation de produits d'entretien ou autres non adaptés (corrosifs, abrasifs, détartrants ou dégraissant à base d'acide phosphorique, fluorhydrique ou chlorhydrique); les griffes, empreintes, éclats ou brûlures survenus après le montage; les accidents ou chocs (chutes d'objets, ...); les dommages

occasionnés par l'action directe de l'eau ou la qualité de celle-ci (entartrage, agressivité, corrosion), le gel des canalisations, les fuites dans les tuyaux d'alimentation ou d'évacuation, une aération insuffisante ou une source de chaleur anormale; les détériorations par corps étrangers (sable, limaille); les ampoules des équipements électriques.

Il est important pour l'acheteur de se rapporter aux dispositions des notices de montage et d'entretien afférentes à chaque catégorie de produits concernés.

La garantie ne s'applique pas en cas d'utilisation de produits ayant servi pour des séances photos ou fait l'objet de présentation dans des salles d'exposition, foires, salons et autres manifestations commerciales.

DÉGÂTS DE TRANSPORT

Le matériel doit être contrôlé à réception chez le revendeur, et des réserves précises doivent être émises sur le bon de transport en cas de dégât constaté. La déclaration du dégât constaté doit se faire dans les 48 heures après de Cedam, réserves à l'appui. La garantie ne couvre pas les dégâts de transport non signalés au transporteur et à Cedam en temps et en heure.

LÉGISLATION FRANÇAISE

La présente garantie n'affecte pas les droits du consommateur applicables aux termes de la législation nationale en vigueur. La présente garantie laisse subsister la garantie légale du régime des vices cachés : article 1641 à 1649 du Code Civil.

Les taxes éco-maison et DEEE peuvent être amenées à varier selon le barème en vigueur.

Cedam se réserve le droit de modifier et/ou supprimer tout produit et tout coloris, à tout moment et sans préavis. Les visuels, et notamment les photos d'ambiance sont non contractuels.

Retrouvez l'ensemble de nos collections DANS NOTRE TARIF GÉNÉRAL 2026



Pour vos autres projets, n'hésitez pas à consulter notre catalogue général. Nos 20 collections de meubles de salle de bain répondront à chacune de vos attentes. La grande variété de mobiliers, de couleurs et de finitions vous permettra de choisir le modèle idéal pour créer une ambiance unique et adaptée à chaque style.

LE SITE INTERNET CEDAM www.cedam.fr

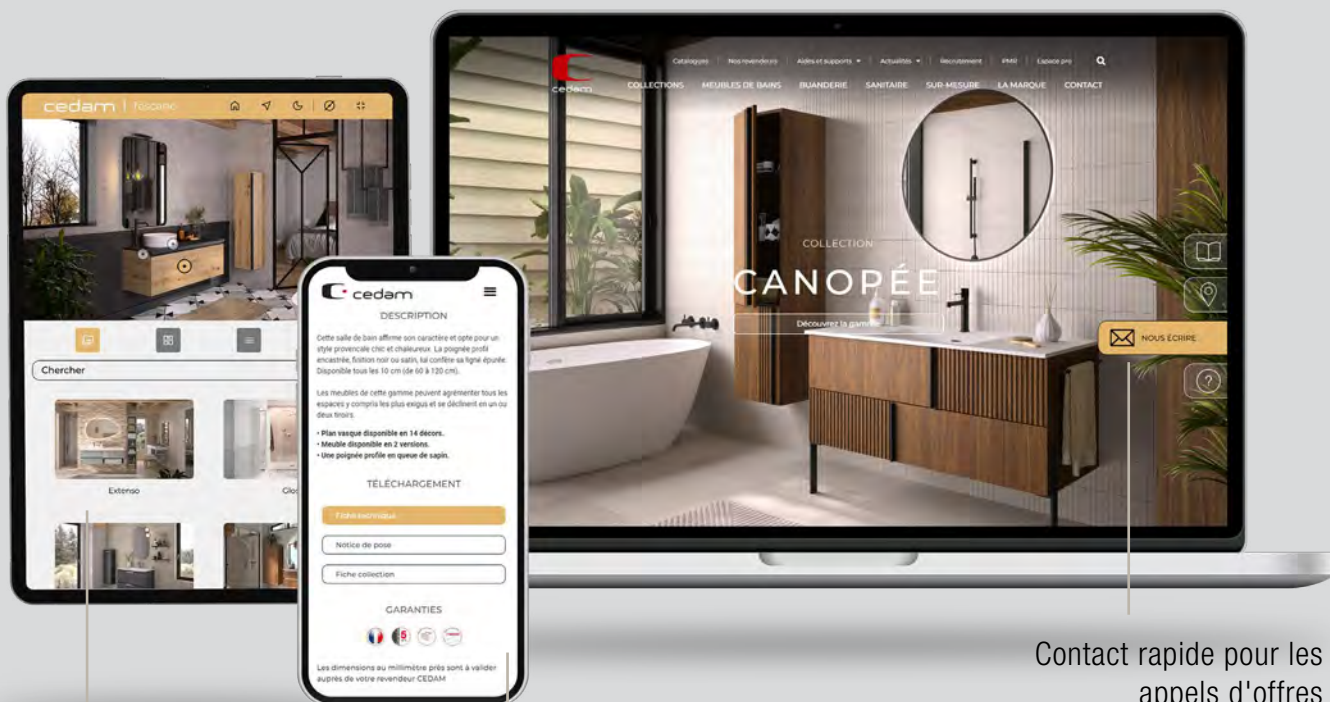

Découverte des collections Cedam

Nombreux services :
Conseils techniques
et documentations

Contact rapide pour les
appels d'offres

Consultez notre cahier technique OÙ QUE VOUS SOYEZ !



SCANNEZ-MOI !



⇒ *ou rendez-vous sur notre site internet www.cedam.fr*

L'ensemble des informations techniques sont à disposition sur le site internet.
Disponible 24h/24 et téléchargeable au format PDF, l'information est accessible en 1 clic.

RUBRIQUE «PRESCRIPTION» / CHOISISSEZ LA GAMME QUI VOUS INTÉRESSE

Retrouvez l'ensemble des supports disponibles : **fiche technique, notice de pose et fiche collection.**

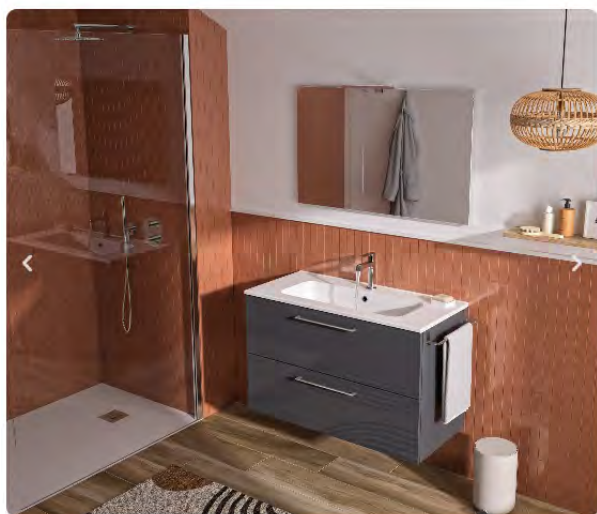

+ CARACTÉRISTIQUES TECHNIQUES

- Meuble monté tourillonné collé, suspendu par boîtiers d'accrochage réglables. Vide sanitaire 52 mm.
- Corps de meuble et façades en panneau aggloméré mélaminé de 18 mm d'épaisseur.
- Portes avec amortisseurs intégrés. Poignées métal chromées brillantes.
- Tiroirs double parois métallique anthracite, sortie totale amortie avec tube rectangulaire. Découpe siphon métallique laquée anthracite intégrée dans le tiroir du haut. Profondeur utile : 331 mm.

TÉLÉCHARGEMENT

Fiche technique

Notice de pose

Fiche collection

votre distributeur



1, rue de l'Expansion ZAE Sud
67210 Obernai
Tél. 03 88 49 95 55

www.cedam.fr

