



cedam®

Votre partenaire du bain

EXTENSO

LE SUR-MESURE COMPOSABLE

TARIF 2025



FABRICANT FRANÇAIS DE MEUBLES DE SALLE DE BAIN

TARIF DE VENTE PUBLIC CONSEILLÉ € HT





*Plateau Terrazzo
Royal*

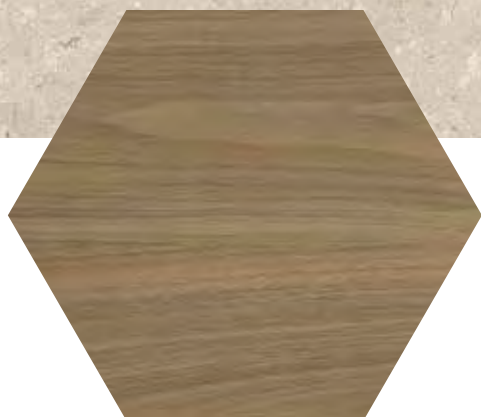

*Noyer Américain
Poignées encastrées soie*

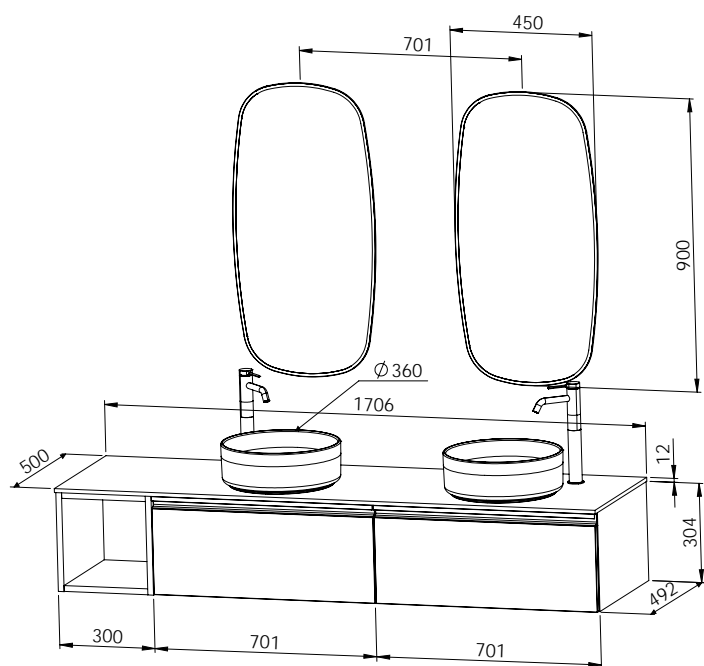

Plateau sur-mesure en terrazzo	PLAT50.SM4.T12.ROY	1,706
Vasque céramique cachemire mat	VAS.POLARIS01.CERCM	2
Sous-vasque 1 tiroir 70 H304	ETE03NOA.NOA.NS	2
Niche basse sur-mesure H304	NICH49.SM2.H31.NOA	0,300
Miroir oval led cadre gold	MIRRET.OV2.90X45.GO.LED	2
Siphon	SIPH.INT01BL	2





Blanc brillant
Poignées profil chromé

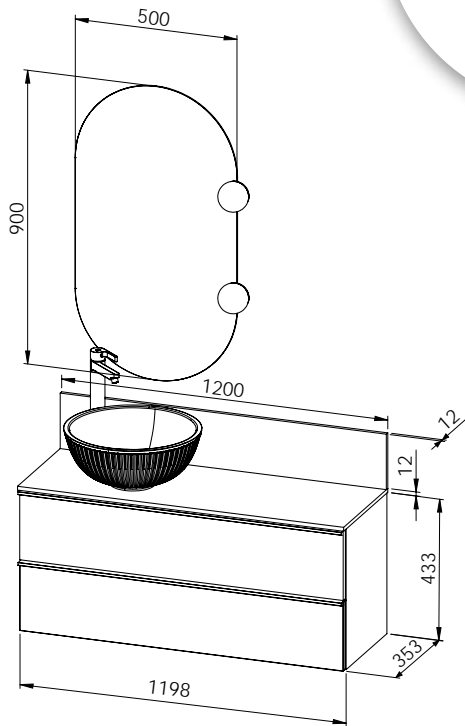

Plateau & Crédence
Terrazzo Doge



Sous-vasque 2 tiroirs 120 faible profondeur H433	EXBF08BB.BB.EC	1
Plateau sur-mesure en terrazzo	PLAT36.SM3.T12.DOG	1,200
Vasque Eos blanc brillant	VAS.EOS01.BLB	1
Crédence sur-mesure en terrazzo	CRED17.SM3.T12.DOG	1,200
Miroir oval	MIROV1.90X50	1
Spot rond led	RDSPOT01	2
Mitigeur haut TIME chromé	MITDORA335CHB	1
Vidage	MITVIDAG.LIB.02	1
Siphon déporté	SIPH.INT01BL	1





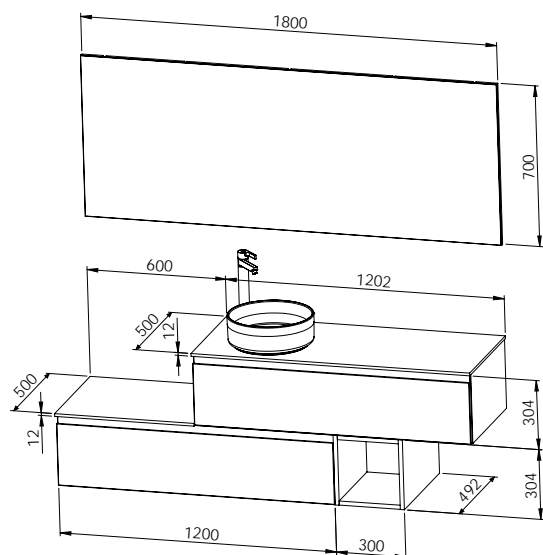

Sous-vasque 1 tiroir 120 H304	ESE09SGR.SGR	1
Plateau sur-mesure en terrazzo	PLAT50.SM3.T12.BER	1,202
Vasque Polaris blanc mat	VAS.POLARIS01.CERBM	1
Sous-plan 1 tiroir 120 H304	ESE28SGR.SGR	1
Plateau sur-mesure en terrazzo	PLAT50.SM2.T12.BER	0,600
Niche basse sur-mesure	NICH49.SM1.H31.STC	0,300
Miroir rétro-led	MIRRET16.SM2.LED	1,26 m ²
Mitigeur Time haut chromé	MITTIME145CHB	1
Siphon	SIPH.INT01BL	1
Vidage	MITVIDAG.LIB.02	1

*Laque Graphite satiné
Poignées prise de main*

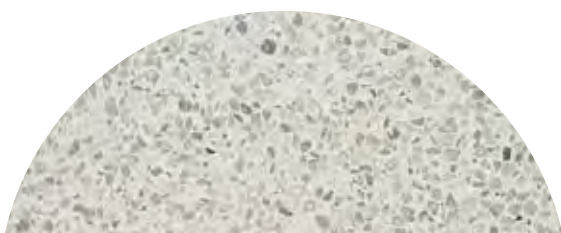

*Plateau Terrazzo
Berlin*





Laque Terre cuite satiné

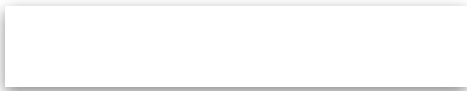

*Plateau compact
Blanc mat*

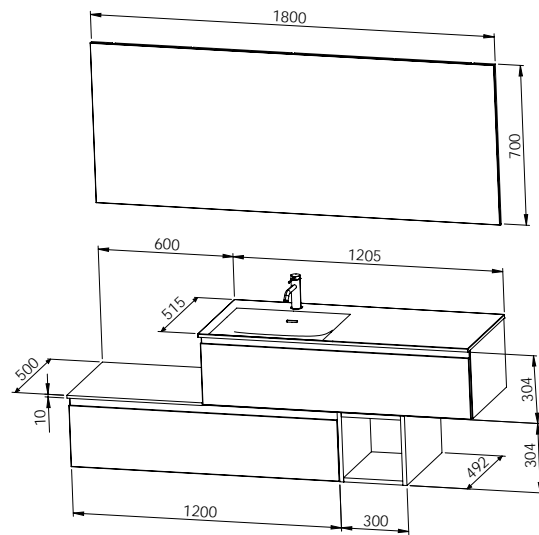

Plan vasque en céramique blanc mat	GSPLANG120BLM	1
Sous-vasque 1 tiroir 120 H304	ESE09SGR.SGR	1
Plateau sur-mesure en compact	PLAT50.SM2.C10.MLB	0,600
Sous-plan 1 tiroir 120 H304	ESE28SGR.SGR	1
Niche basse sur-mesure	NICH49.SM1.H31.STC	0,300
Miroir rétro-led	MIRRET16.SM2.LED	1,26 m ²
Mitigeur Time chromé	MITTIME145CHB	1
Siphon	SIPH.INT01BL	1
Vidage	MITVIDAG.LIB.02	1









Fossile Premium mat

Pietra piacentina

Cachemire premium mat
Poignées encastrées finition noir mat

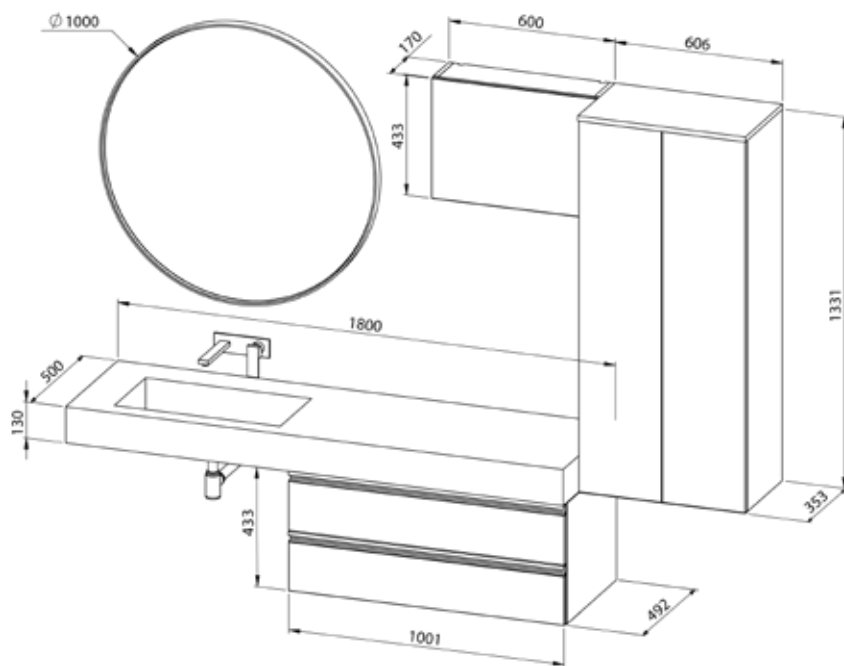

Plan vasque céramique sur mesure V700	KXPLANV1.SM170-180.KPI L1800 G=100 D=1000, Mit=Non	1,8
Sous-plan 2 tiroirs 100	ETB26MCM.MCM.NM	1
Colonne P35 2 portes	EXT64MFO.MFO	1
Meuble haut P17 porte relevable 60	EXT96MCM.MCM	1
Miroir led cadre rond noir mat Ø 1000	MIRCAR.RD100.NM.LED	1
Vidage libre	MITVIDAG.LIB.02	1
Siphon	SIPH.EXT03NM	1
Mitigeur encastré	MIT.MDALY190NM	1
Équerres	EXEQUD450AN	1
Équerres	EXEQUG450AN	1





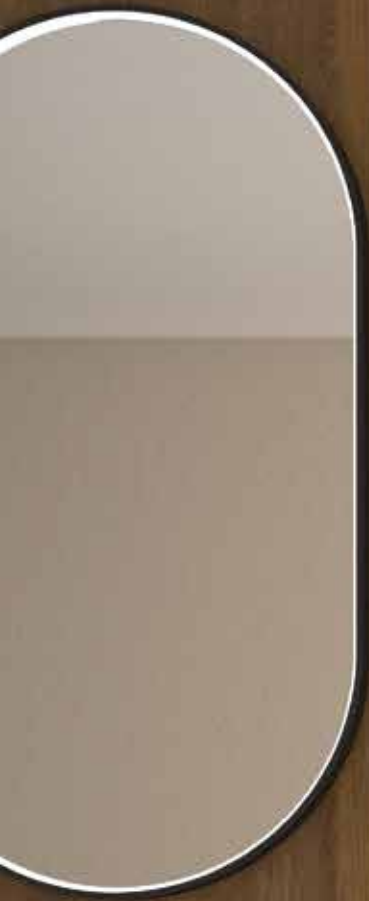

*Plan vasque Natura et plateau de recouvrement
Marbre calacatta*



*Chêne strié miel
Poignées profil noir mat*

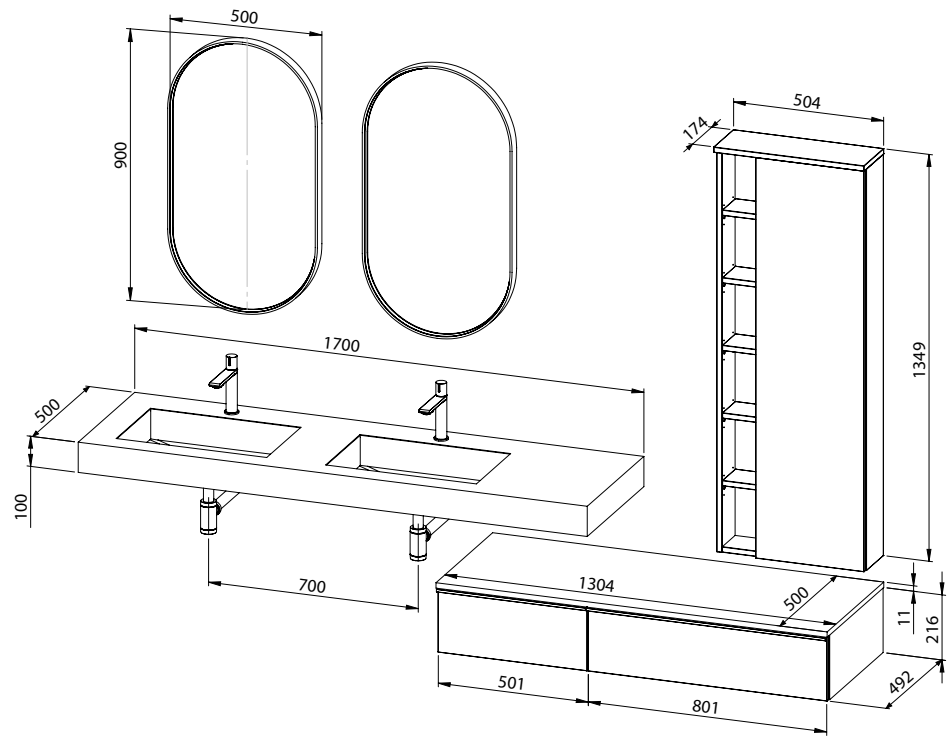

Plan vasque Natura épais V600	NXPLANV4.SM160-170.NMC L1700 G=50 D=350 E=700, Mit=Oui	1,7
Sous-plan 1 tiroir 50	EXA21CSM.CSM.EN	1
Sous-plan 1 tiroir 80	EXA24CSM.CSM.EN	1
Plateau de recouvrement	PLAT50.SM3.S11.NMC	1,304
Colonne P17 1 porte + casiers H135	EXT103CSM.CSM	1
Miroir oval cadre noir mat LED	MIRCAR.OV1.90X50.NM.LED	2
Mitigeur	MITFIG188NM	2
Vidage	MITVIDAG.LIB.NMC	2
Siphon	SIPH.EXT03NM	2
Équerres	EXEQUD02BL	2
Équerres	EXEQUG02BL	2





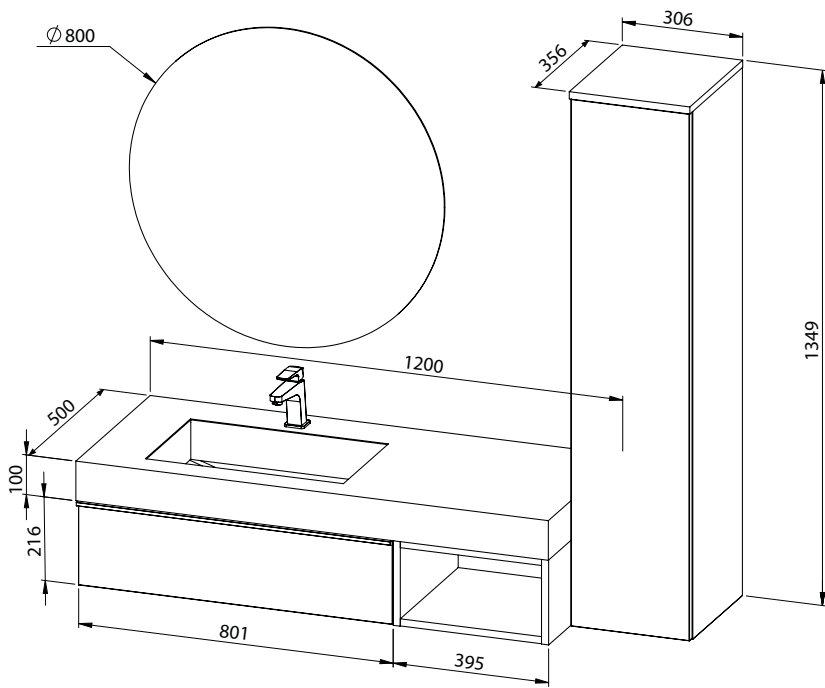

Plan vasque Natura Chêne Arizona



*Amande
mat*

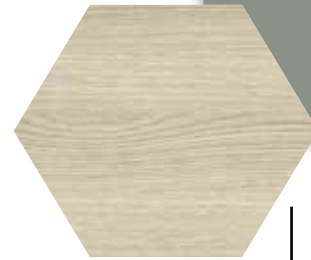

Chêne sable

Poignées profil noir mat

Plan vasque Natura épais V600	NXPLANV3.SM110-120.NCA L1200 G=100 D=500, Mit=Oui	1,2
Sous-vasque 1 tiroir centrée	EXA04AMM.AMM.EN	1
Niche basse	NICH49.SM1.H22.CSA	0,395
Colonne P35 1 porte H135	EXT63AMM.AMM	1
Miroir rond rétro LED Ø 800	MIRRET.RD80.LED	1
Mitigeur avec tirette gold	MITECHO148GO	1
Siphon	SIPH.INT01BL	1
Vidage	MITVIDAG.LIB.NCA	1











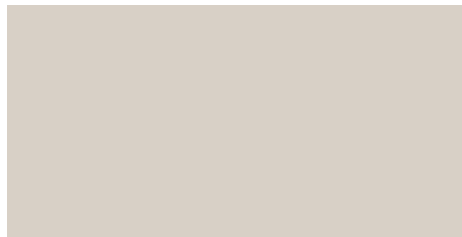

Cachemire Premium mat
Poignées encastrées finition soie



Plateau compact
Blanc mat

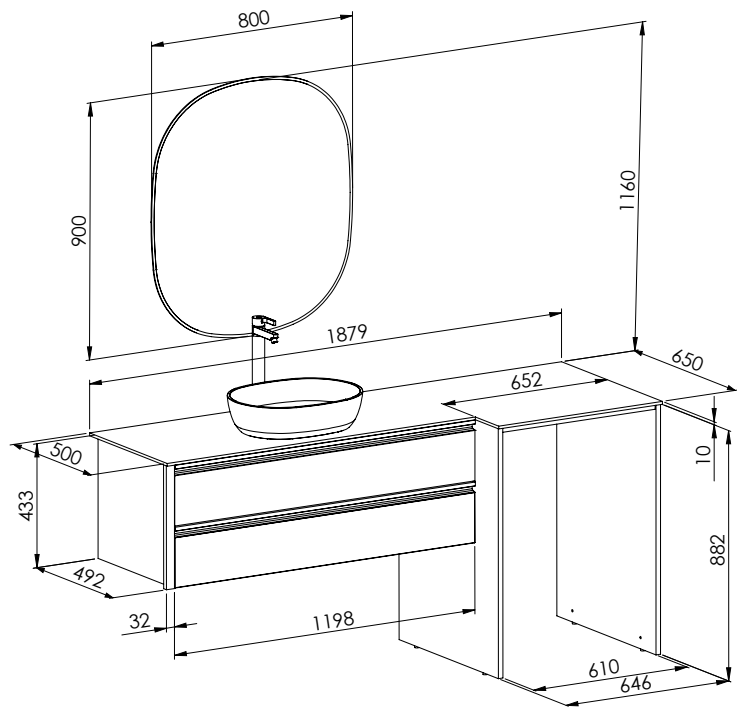

Plan compact double profondeur	LLPLAT65.EXD1.SM.C10.MLB	1,879
Bol à poser en solid surface	VAS.IRIS01.SBM	
Sous-vasque 2 tiroirs 120 centré	ETB08MCM.MCM.NS	1
Double joue latérale pour machine à laver	EXJOU201MCM	1
Fileur H43	EXB.FIL.LAT.150.MCM	1
Miroir oval sérigraphié cadre gold	MIRRET.OV3.90X80.GO.LED	1
Mitigeur inox brossé	MITDORA335IB	1
Vidage	MITVIDAG.LIB.02	1
Siphon	SIPH.INT01BL	1





*Chêne Veiné naturel
Poignées profil chromées*

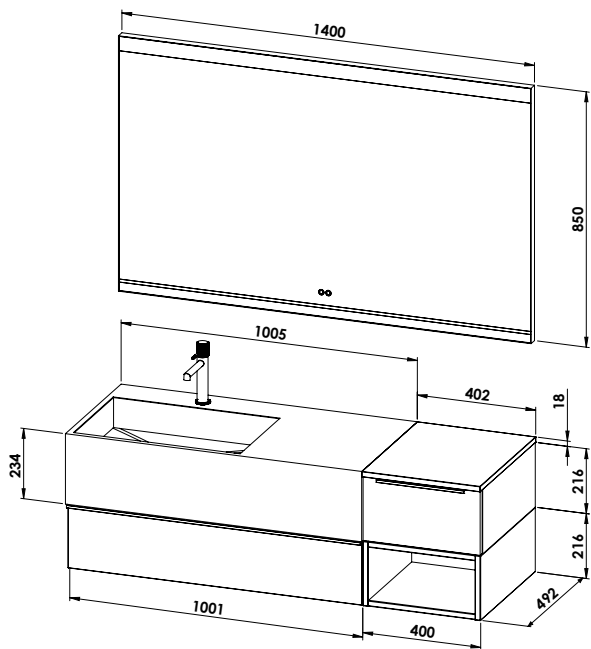
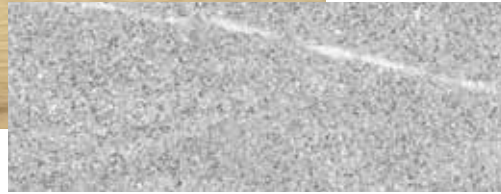

Plan vasque Natura Piasentina

Plan vasque Natura épaisseur 234 mm 100 cm vasque gauche	NHPLANG100NPI	1
Sous-plan 1 tiroir 100	EXA26VCN.VCN.EC	1
Abattant 1 porte	EXA.ABA49.SM1VCN.VCN.EC	1
Plateau de recouvrement	PLAT50.SM1.M18.VCN	0,402
Niche basse hauteur 22	NICH49.SM1.H22.VCN	0,4
Miroir sur-mesure sablé L140 x H85 cm	MIRECL.2LS.SM3.BM.LED	1
Mitigeur	MITDRAK200CHB	1
Vidage	MITVIDAG.LIB.NPI	1
Siphon	SIPH.INT01BL	1









Noyer Tabac
Poignées encastrées
finition noir mat

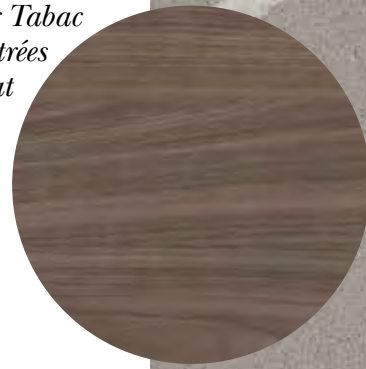
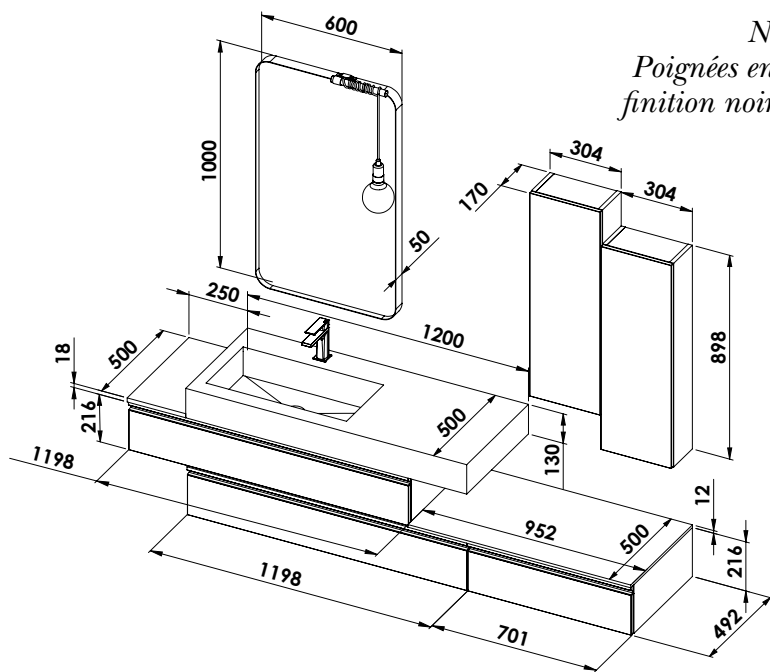

Plan vasque en grès cérame
Pietra Piasentina

Plan vasque céramique épais V700	KXPLANV1.SM110-120.KPI L1200, G=0, D=500, Mit=Oui	1
Sous-vasque 1 tiroir 120	ETA08NOT.NOT.NM	1
Sous-plan 1 tiroir 120	ETA28NOT.NOT.NM	1
Sous-plan 1 tiroir 70	ETA23NOT.NOT.NM	1
Plateau fin de recouvrement en céramique	KOPLAT50.SM2.E12.KPI	0.952
Plateau fin de recouvrement	PLAT50.SM1.M18.NOT	0.25
Miroir cadre arrondi noir	MIRCAR.100X60.NM	1
Suspension led	SUSPOT01NM	1
Mitigeur Noir	MITKALA161NM	1
Armoire de rangement ferrage droite	EXT51NOT.NOT	2
Baignoire Diane noir et blanc	BG.DIANE01.BLB.NO	1
Equerre gauche	EXEQUG450AN	1
Equerre droite	EXEQUD450AN	1
Siphon	SIPH.INT01BL	1
Vidage	MITVIDAG.LIB.03	1







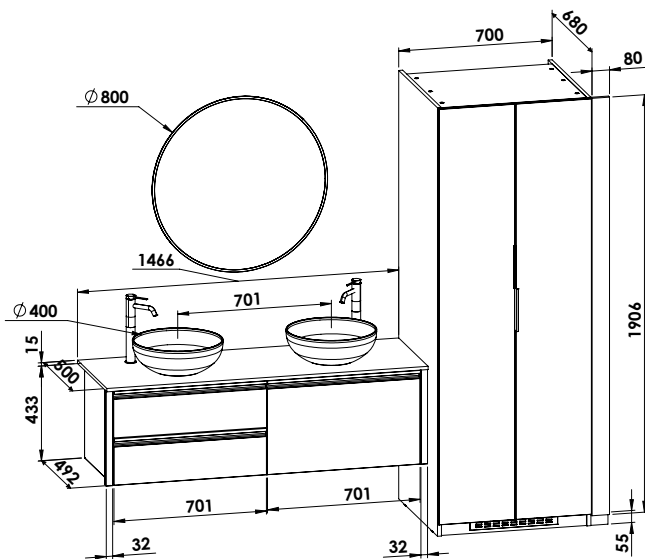

Plateau fin en solid surface épaisseur 15mm	SOPLAT50.SM3.E15.SBM	1.466
Vasque en solid surface blanc mat	VAS.HERMES01.SBM	2
Sous-vasque 2 tiroirs 70	ETB03AMM.AMM.NM	1
Sous-vasque 1 grand tiroir 70 + tiroir à l'anglaise	ETC03AMM.AMM.NM	1
Miroir rond contour noir rétro led	MIRRET.RD80.NM.LED	1
Mitigeur haut Time noir	MITTIME222NM	2
Fileur H43	EXB.FIL.LAT.150.AMM	1
Colonne machine à laver	RGC.C2M.P70.L70AMM.AMM.EN	1
Fileur H190	RGC.FIL.LAT.150.AMM	1
Siphon	SIPH.INT01BL	2
Vidage	MITVIDAG.LIB.02	2



Amande mat
Poignées encastrées finition
noir mat
Plateau + vasques
en solid surface blanc mat









Plan vasque Natura Chêne Arizona

Laque Blanc satiné
Poignées prise de main



Niche et meubles de rangement
Grège Premium mat
Poignées profil chromées

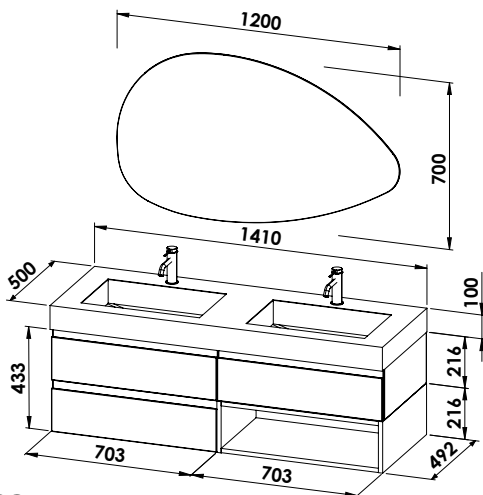

Plan vasque Natura épais V600	NXPLANV4.SM140-150.NCA L1410, G=55, D=55, Entraxe 700, Mit=Oui	1
Sous-vasque 2 tiroirs 70	ESB03SLB.SLB	1
Sous-vasque 1 tiroir 70	ESA03SLB.SLB	1
Niche basse ouverte	NICH49.SM2.H22.MGG	0.703
Miroir galet rétro led	MIRRET.GAL120.LED	1
Mitigeur blanc	MITTIME145BM	2
Siphon	SIPH.INT01BL	2
Vidage	MITVIDAG.LIB.NCA	2

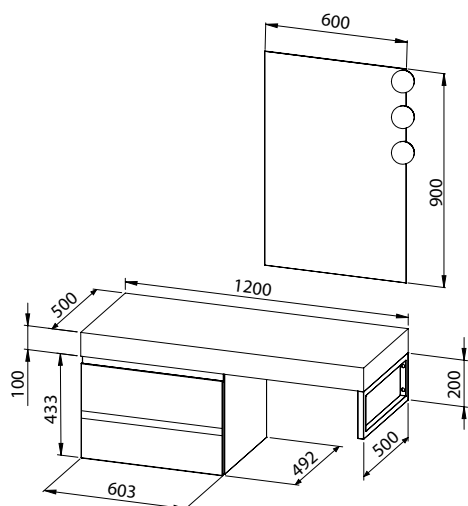

Espace coiffeuse

Plateau épais Natura	NXTOP.SM3.S100.NCA	1.2
Sous-plan 2 tiroirs 60	ESB22SLB.SLB	1
Equerre porte serviette	EXEQUTOP	1
Equerre gauche	EXEQUG02BL	1
Miroir cadre alu chromé	SAMIRG90AL	1
Spot led	RDSPOT01	3

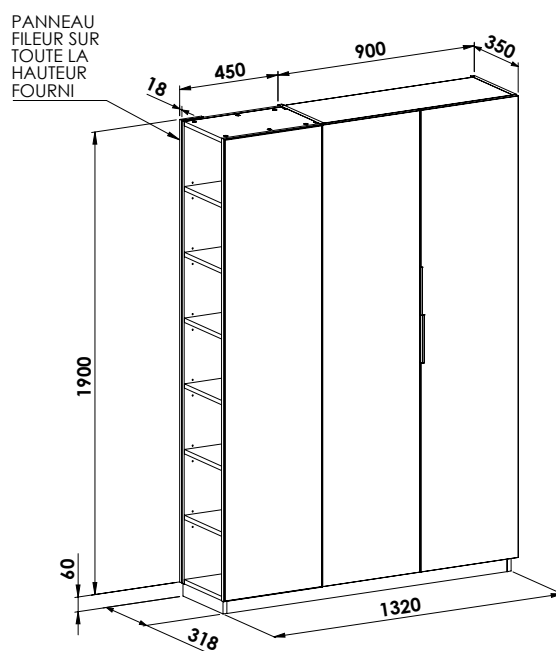

Rangements

Colonne niche latérale miroir	RGC.NMG.P35.L45.MGG	1
Set 1 petit tiroir, 1 grand tiroir L900 Position 2	RG.TA05.P35.SM2.AN	1
Colonne de rangement 2 portes	RGC.CP2.P35.L90.MGG	1
Socle	RG.SOC2000.MGG	1

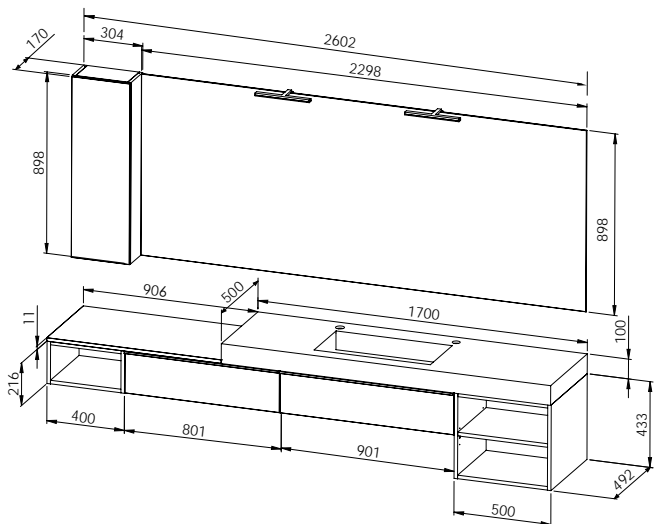

Plan vasque Natura épais V900	NXPLANV5.SM160-170.NCS L1700, G=300, D=500, Mit=Non	1
Niche basse hauteur 22	NICH49.SM1.H22.MFO	0,4
Niche basse hauteur 43	NICH49.SM1.H43.MFO	0,5
Sous-vasque 1 tiroir 90	EXA05VCN.VCN.EN	1
Sous-plan 1 tiroir 80	EXA24VCN.VCN.EN	1
Plan de toilette Natura fin	PLAT50.SM2.S11.NCS	0,906
Armoire 1 porte	EXT50VCN.VCN	1
Mitigeur Time noir mat	MITTIME145NM	2
Miroir cadre alu sur-mesure L230 x H89,8 cm	MIR20SM.AL	2,065
Spot noir	TESPOT01NM	2
Siphon déporté	SIPH.INT04BL	1
Vidage libre	MITVIDAG.LIB.NCS	1

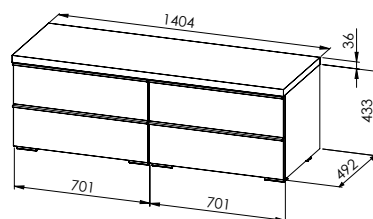

Banc

Sous-plan 2 tiroirs 70	EXB23VCN.VCN.EN	2
Plateau de recouvrement épais 3,6 cm	PLAT50.SM3.M36.MFO	1,404
Patins chromés (lot de 4)	PAT02AT	2



Chêne Veiné Naturel
Poignées profil noir mat

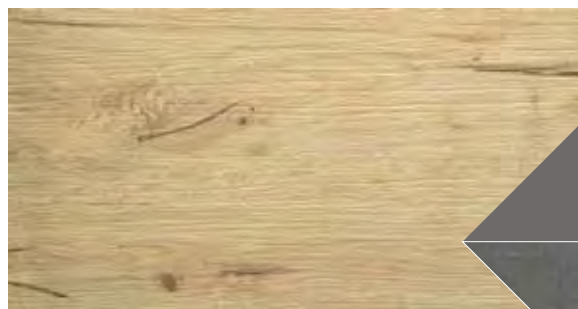

Fossile Premium mat

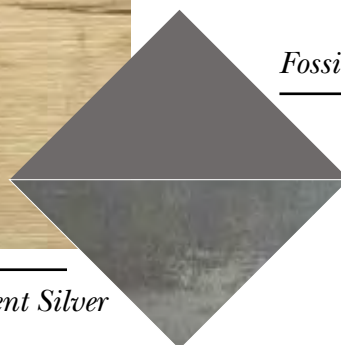

Plan vasque Natura Ciment Silver

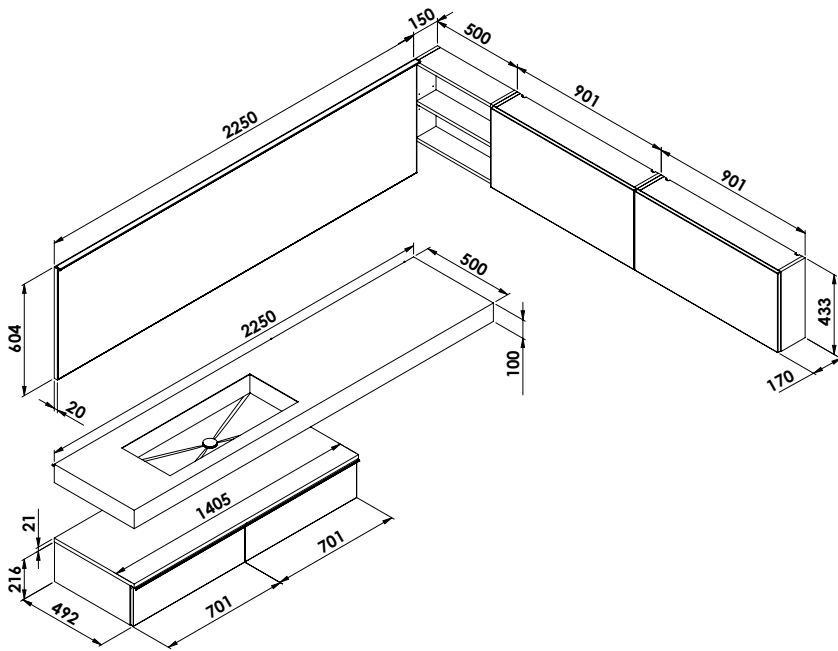

Plan vasque Natura épais V900	NXPLANV5.SM210-220.NFG L2250, G=250, D=1100, Mit=Non	1
Sous-plan 1 tiroir 70	EXA23CSA.CSA.EC	2
Plateau de recouvrement	PLAT50.SM3.S21.CSA	1.405
Miroir sur mesure L225 x H60,4 cm	MIR20SM.AL	1.359
Réglette sur mesure alu mat	RLED01.SM4.AL	2.25
Meuble haut 90 porte relevable	EXT97CSA.CSA	2
Niche haute ouverte	NICH15.SM1.H43.CSA	0.5
Equerre gauche	EXEQUG02BL	2
Equerre droite	EXEQUD02BL	2
Siphon	SIPH.EXT01CH	1
Vidage	MITVIDAG.LIB.NFG	1



Plan vasque Natura
Fenix® Beige



Chêne Sable
Poignées profil chromées





Plan Natura Marbre Marquina

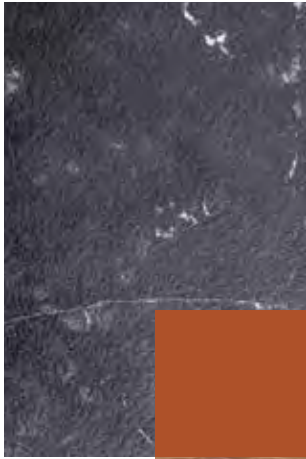

*Laque Terre
cuite satiné*



*Chêne Veiné Milano
Poignées profil noir mat*



Espace coiffeuse

Plan de toilette Natura épais	NXTOP.SM4.S100.NMM	1,702
Niche haute hauteur 22 (Collection Montana - Tarif Général 2025)	NICH15M.040.H22.MNO	2
Miroir cadre alu noir	SAMIRG90NM	1
Sous-plan 2 tiroirs 40	EXB37VCM.VCM.EN	1
Applique LED murale	APPL03.NM	1
Equerre invisible droite	EXEQU02BL	1
Equerre invisible gauche	EXEQU02BL	2

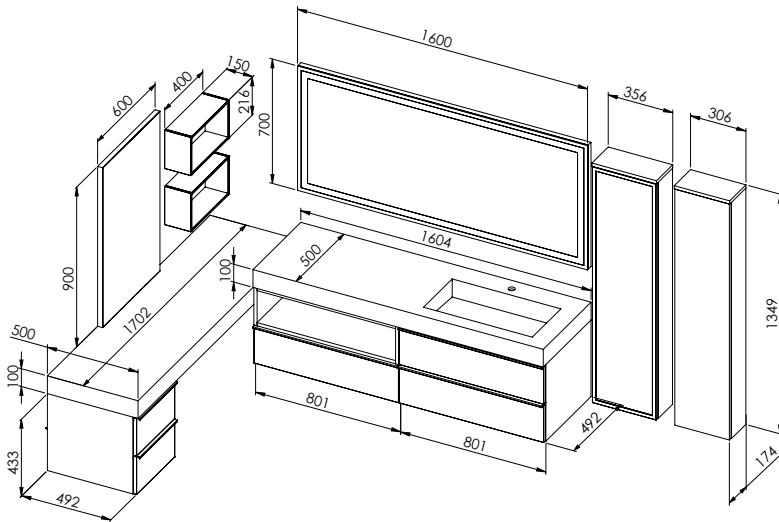

Plan vasque Natura épais V700	NXPLANV1.SM160-170.NMM L1604, G=852, D=52, Mit=Oui	1
Sous-plan 1 tiroir 80	EXA24VCM.VCM.EN	1
Sous-vasque 2 tiroirs 80	EXB04VCM.VCM.EN	1
Miroir cadre LED sur mesure L160.4 x H70 cm	MIRLED.CAD35.SM3	1
Niche basse hauteur 22	NICH49.SM2.H22.STC	0,801
Mitigeur Kala noir mat	MITKALA161NM	1
Colonne 1 porte cadre noir verre fumé	EXT129VCM.VFN	1
Colonne 1 porte	EXT121VCM.VCM	1
Siphon déporté	SIPH.INT04BL	1
Vidage libre	MITVIDAG.LIB.03	1
Plaque de recouvrement	NPLAQV1.NMM	1







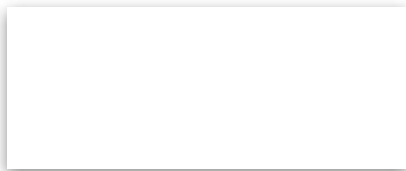

Plan vasque Natura
Fenix® Blanc

Noyer Tabac
Poignées profil blanc mat

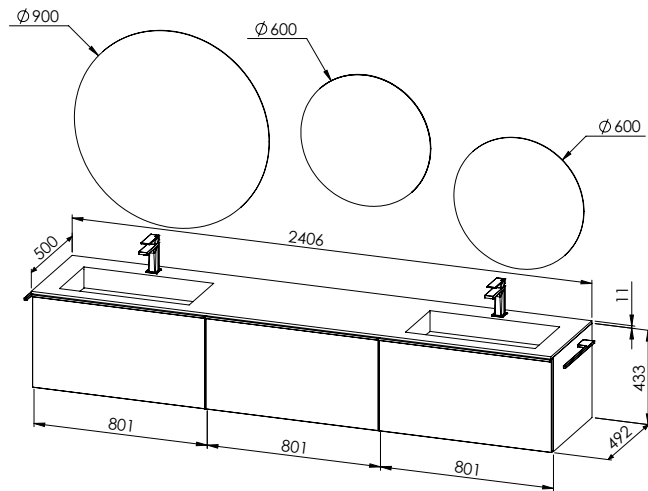

Plan vasque Natura fin V700	NAPLANV2.SM240-250.NFB L2406, G=52, D=52, entraxe = 1602 Mit=Oui	1
Sous-plan 1 tiroir 80	EXD24NOT.NOT.EB	1
Sous-vasque 1 tiroir et 1 tiroir à l'anglaise 80	EXC04NOT.NOT.EB	2
Miroir rond rétro éclairé 90	MIRRET.RD90.LED	1
Miroir rond rétro éclairé 60	MIRRET.RD60.LED	1
Miroir rond 60	MIRRET.RD60.AL	1
Mitigeur Kala blanc mat	MITKALA161BM	2
Colonne 1 porte miroir	EXT143NOT	1
Porte serviette latéral blanc mat	PS09BM	2
Siphon déporté	SIPH.INT04BL	2
Vidage libre	MITVIDAG.LIB.03	2
Plaque de recouvrement	NPLAQV1.NFB	2





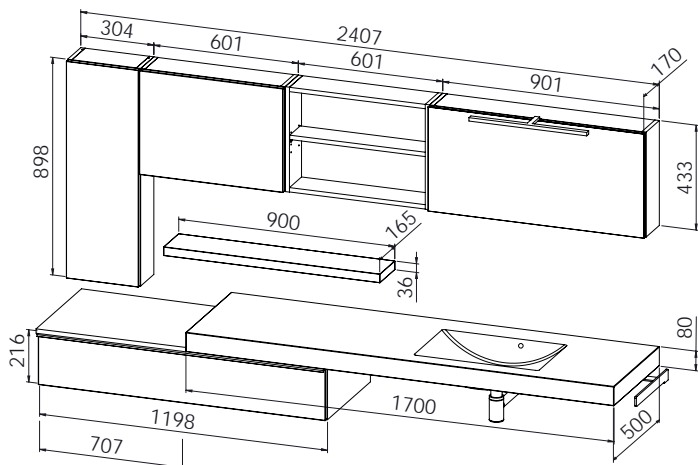

Plan vasque Durocoat®	EXPLANV1.SM160-170.BLB L1700 G=950 D=150, Mit=Non, Trop-plein=Oui	1
Porte serviette	PS05CHB	1
Equerre droite	EXEQUD450BL	1
Equerre gauche	EXEQUG450BL	2
Siphon chromé	SIPH.EXT01CH	1
Sous-plan 1 tiroir 120	EXA28CHS.CHS.EC	1
Plateau de recouvrement	PLAT50.SM2.M18.CHS	0.707
Etagère	ETAG16.SM2.M36.CHS	0.9
Armoire de toilette porte relevable miroir	EXAT90CHS	1
Niche haute hauteur 43	NICH15.SM2.H43.CHS	0.601
Meuble haut porte relevable	EXT96CHS.CHS	1
Armoire 1 porte	EXT50CHS.CHS	1
Eclairage Led	SASPOT04	1
Vidage clic-clac	OPVIDAG	1



Chêne Sanremo
Poignées profil chromées



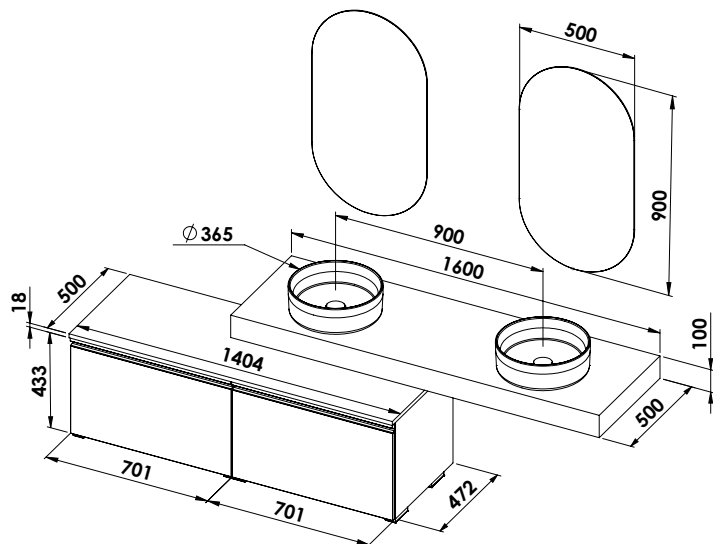

Plateau épais Natura Noyer Alabama	NXTOP.SM3.S100.NNA	1.6
Vasque ronde céramique imprimée marbre	VAS.HERA.CERCA	2
Sous-plan 1 grand tiroir 70	ETD23MCA.MCA.NS	1
Sous-plan 1 grand tiroir + tiroir à l'anglaise	ETC23MCA.MCA.NS	1
Plateau de recouvrement	PLAT50.SM3.M18.MCA	1.404
Miroir oval rétro led	MIRRET.OV1.90X50.LED	2
Baignoire Victoria pieds bronze	BG.VIC01.BLB.P01BRZ	1
Equerre gauche	EXEQUG02BL	2
Equerre droite	EXEQUD02BL	2
Siphon	SIPH.EXT01CH	2
Vidage	MITVIDAG.LIB.02	2
Pied patin	PAT02AT	4





Marbre Carrare
Poignées encastrées finition soie



Plateau épais Natura
Noyer Alabama







Chêne Veiné Milano
Poignées profil blanc mat



Laque Blanc satiné

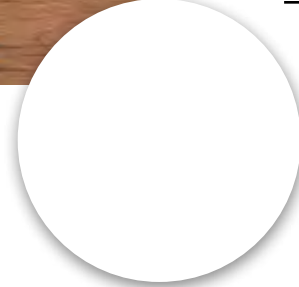

Plan Natura Fenix® Blanc

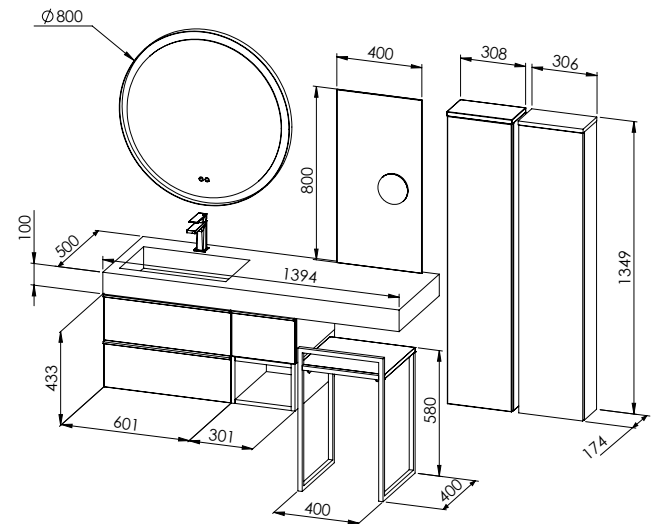

Plan vasque Natura épais V600	NXPLANV3.SM130-140.NFB L1394, G=0, D=794, Mit=Oui	1
Equerre gauche + droite acier laqué blanc	EXEQUG02BL + EXEQUD02BL	1
Sous-vasque 2 tiroirs 60	EXB02VCM.VCM.EB	1
Sous-plan 1 tiroir 30	EXA36VCM.VCM.EB	1
Niche basse hauteur 22	NICH49.SM1.H22.SLB	0,301
Miroir rond LED	MIRREC.RD80.BM.LED	1
Miroir cadre alu sur mesure L40 x H80	MIR20SM.AL	0,32
Miroir loupe magnétique	MIR.KITLOU01.AN	1
Colonne 1 porte	EXT121VCM.VCM	1
Colonne 1 porte	EXT121SLB.SLB	1
Mitigeur Kala blanc mat	MITKALA161BM	1
Tabouret	TAB01BM.VCM	1
Siphon déporté	SIPH.INT04BL	1
Vidage libre	MITVIDAG.LIB.NFB	1





Plan vasque Natura Noyer Alabama

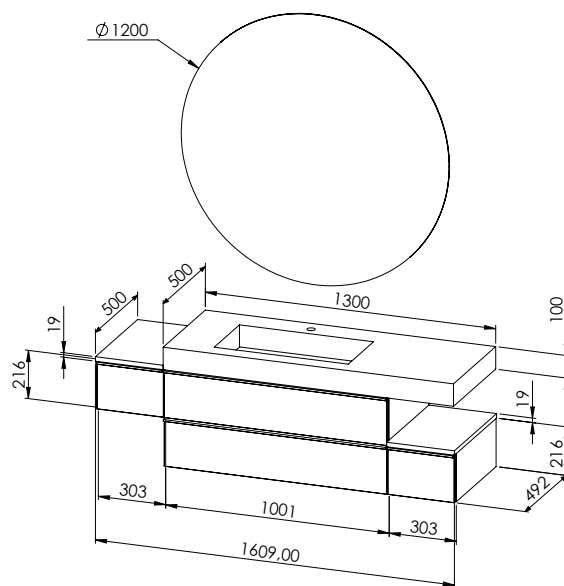
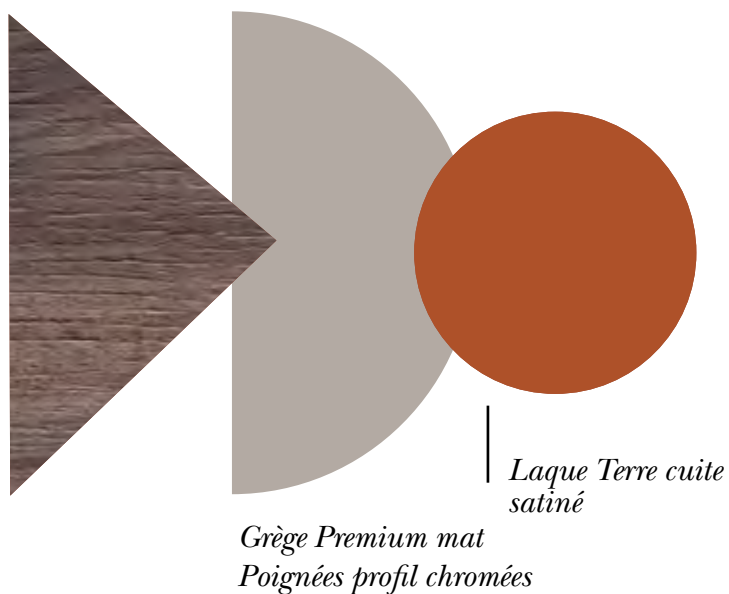

Plan vasque Natura épais V700	NXPLANV1.SM120-130.NNA L1300, G=150, D=450, Mit=Oui	1
Sous-vasque 2 tiroirs 100	EXB06MGG.MGG.EC	1
Sous-plan 1 tiroir 30	EXA36STC.STC.EC	2
Plateau de recouvrement	PLAT50.SM1.L19.STC	2x0.304
Equerre Natura droite	EXEQUD02BL	1
Miroir rond rétro-éclairé 120	MIRRET.RD120.LED	1
Siphon déporté	SIPH.INT04BL	1
Vidage libre	MITVIDAG.LIB.NNA	1







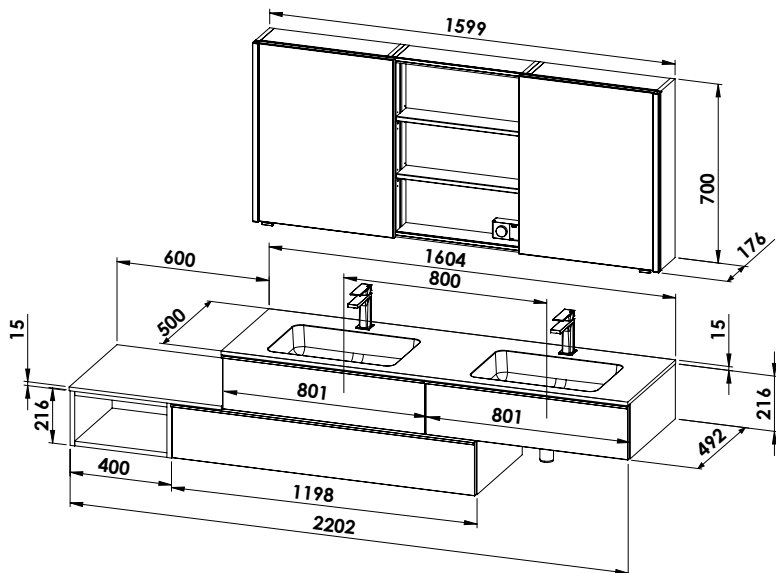

*Chêne Veiné Milano
Poignées profil blanc mat*

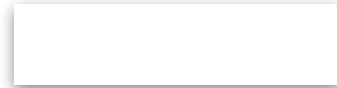

*Plan vasque Solid Surface
blanc mat*

Plan vasque Solid surface fin L1604, G=102, D=102, E=800, Mit=Oui	TOPLANV4.SM160-170.SBM	1
Sous vasque 1 tiroir 80 découpe siphon centrée	EXA04VCM.VCM.EB	2
Plateau de recouvrement solid surface fin	SOPLAT50.SM2.E15.SBM	0,6
Sous plan 1 tiroir 120	EXA28VCM.VCM.EB	1
Niche basse hauteur 22	NICH49.SM1.H22.VCM	0,4
Mitigeur Kala blanc mat	MITKALA161BM	2
Armoire de toilette avec portes coulissantes L160	ATPC2.LED.160.M18.BB	1
Siphon déporté	SIPH.INT04BL	1
Siphon chromé	SIPH.EXT01CH	1



*Retrouvez les colonnes de rangement
dans l'onglet Rangement*

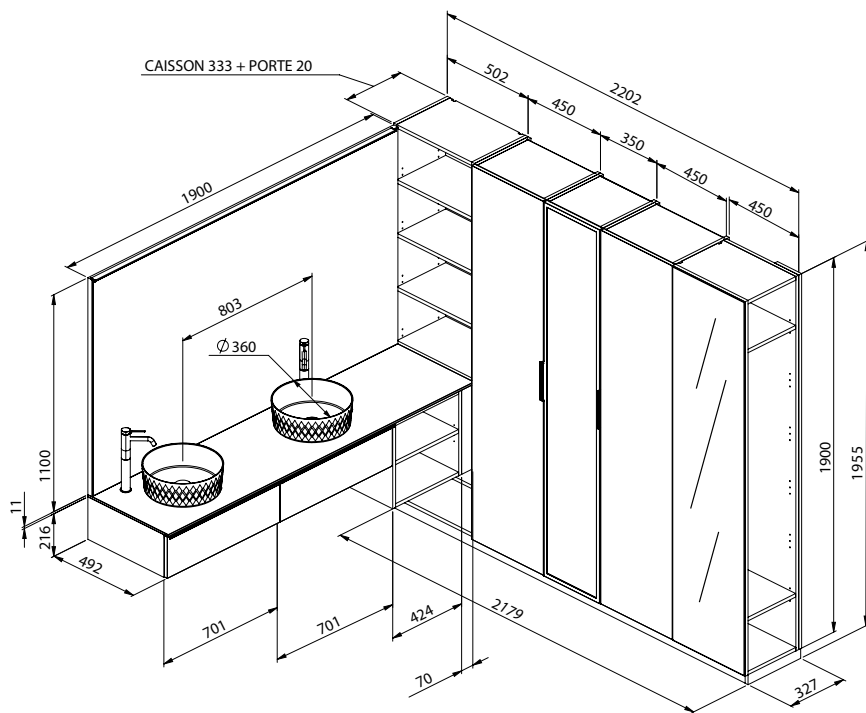

Point d'eau

Plan de toilette Natura fin	PLAT50.SM4.S11.NCS	1,9
Vasque ronde facettes céramique noir mat	VAS.SIDNEY01.CERNM	2
Sous vasque 1 tiroir 70 découpe siphon gauche	EXA12VCN.VCN.EN	1
Sous vasque 1 tiroir 70 découpe siphon droite	EXA13VCN.VCN.EN	1
Niche basse hauteur 43	NICH49.SM1.H43.MNO	0,428
Mitigeur haut Time	MITTIME222NM	2
Miroir cadre noir sur-mesure L190 x H110 cm	MIR27SM.NM	2,09
Réglette LED noir mat sur-mesure L190 cm	RLED01.SM4.NM	1
Fileur latéral (à recouper L7 cm)	EXB.FIL.LAT.150.MNO	1

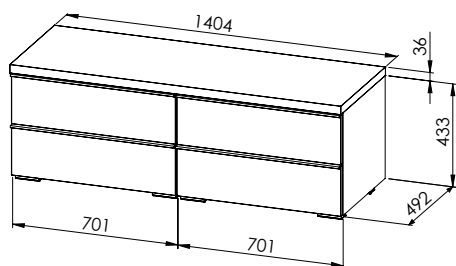

Banc

Sous-plan 2 tiroirs 70	EXB23VCN.VCN.EN	2
Plateau de recouvrement épais	PLAT50.SM3.M36.MNO	1,404
Patins chromés (lot de 4)	PAT02AT	2



Retrouvez le programme de rangement
dans l'onglet Rangement



Chêne Veiné Naturel
Poignées profil noir mat



Noir Premium mat

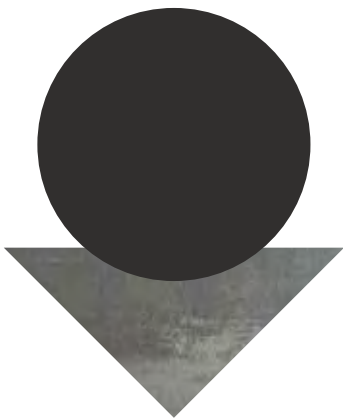

Plan de toilette Natura
Ciment Silver









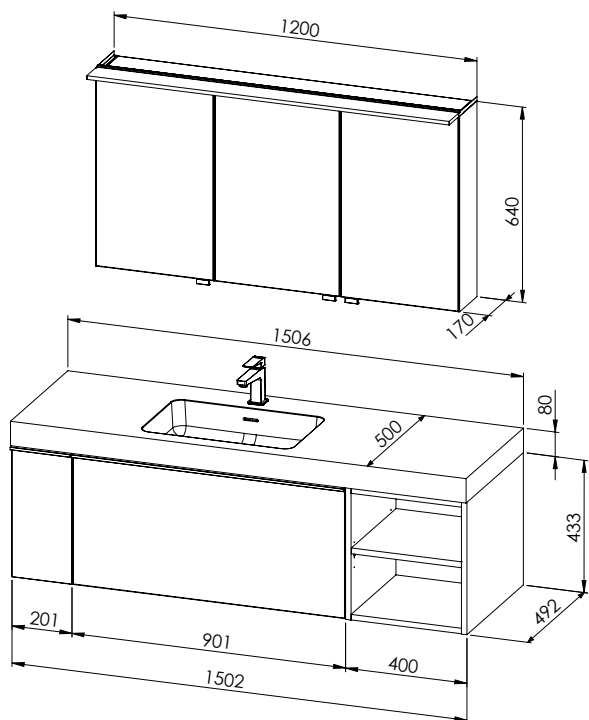

*Cachemire Premium mat
Poignées profil chromées*

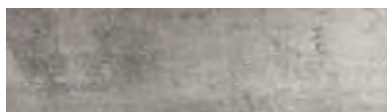

Béton Cendré

Plan vasque solid surface épais L1506, G=353, D=553, Mit=Oui	SXPLANV3.SM150-160.SBM	1
Niche basse hauteur 43	NICH49.SM1.H43.BEC	0,4
Sous plan 1 grand tiroir 90	EXD25MCM.MCM.EC	1
Coulissant flaconnier 20	EXD38MCM.MCM.EC	1
Armoire de toilette 3 portes battantes épaisseur 18	AT01A.12A.M18.MCM	1
Bandeau LED	BLED23.120.M18.MCM	1
Siphon déporté	SIPH.INT04BL	1







*Retrouvez le programme de rangement
dans l'onglet Rangement*

Plan vasque NATURA cuve intégrée sur mesure

Plan avec vasque intégrée en stratifié teinté dans la masse 1,2mm ou en FENIX NTM® 1,2mm anti-empainte et doux au toucher, sur support allégé imputrescible. Cuve avec fond thermoformé dans le même matériau. Sans trop plein, à utiliser en écoulement libre. Profondeur de la cuve : 105 mm.

Si le plan vasque repose sur des meubles, prévoir 2 à 4 mm supplémentaires pour assurer le recouvrement.

◇ 3 dimensions de cuves



60 cm - V600
(cuve 500 mm)



70 cm - V700
(cuve 600 mm)



90 cm - V900
(cuve 800 mm)

◇ 3 options de vidage



Plaque cache vidage + bonde



Bonde décors Natura



Bonde chromée

◇ Décors des plans vasques

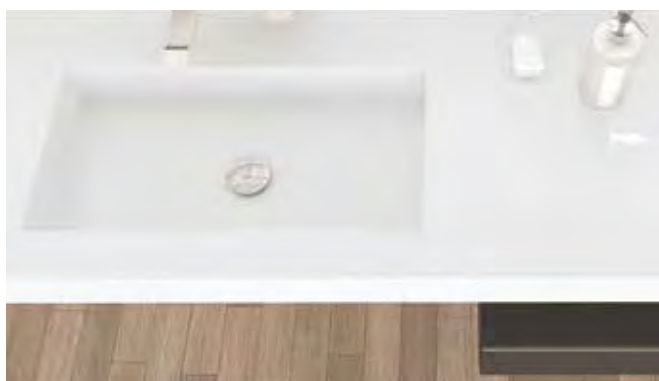

Fenix® Blanc

NFB



Fenix® Lava

NFL



Fenix® Noir

NFN



Fenix® Beige

NFG



Marbre Calacatta

NMC



Ciment Silver

NCS



Marbre Marquina

NMM



Chêne Arizona

NCA



Chêne Texas

NCT



Noyer Alabama

NNA













Piasentina

NPI

Plan vasque NATURA cuve intégrée sur mesure

CODE DÉCOR

										
Marbre Calacatta NMC	Ciment Silver NCS	Marbre Marquina NMM	Chêne Arizona NCA	Chêne Texas NCT	Noyer Alabama NNA	Piasentina NPI	Fenix Blanc NFB	Fenix Lava NFL	Fenix Noir NFN	Fenix Beige NFG

Vasque simple - Epaisseur 100 mm

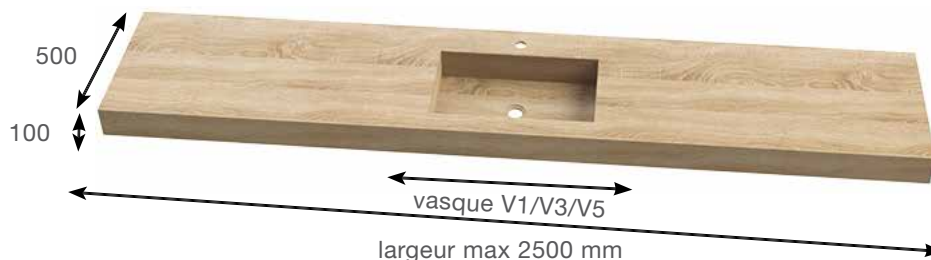

Double vasque - Epaisseur 100 mm

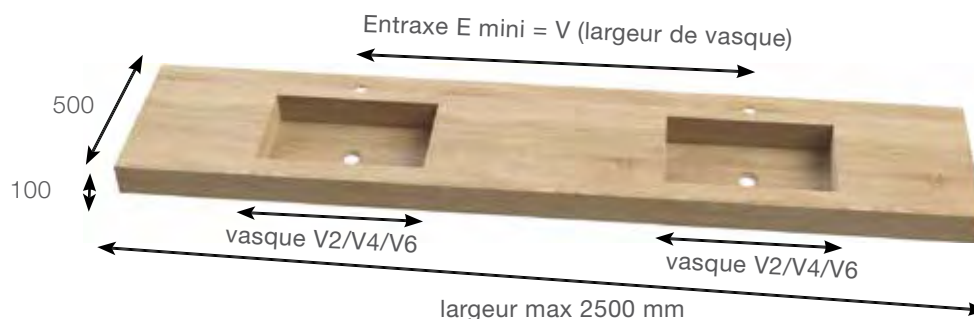

Le plan épais peut être posé sur meubles ou sur équerres.

Pour une pose sur équerres, avec simple vasque V600, la longueur minimum requise est de 700 mm.

Pour une pose sur équerres, avec double vasque V600, la longueur minimum requise est de 1300 mm.

NXPLAN	V 600 (cuve 500 mm)		V 700 (cuve 600 mm)		V 900 (cuve 800 mm)		.CODE DIMENSION. .CODE DECOR
	SIMPLE VASQUE	DOUBLE VASQUE	SIMPLE VASQUE	DOUBLE VASQUE	SIMPLE VASQUE	DOUBLE VASQUE	
	V3	V4	V1	V2	V5	V6	
de 601 à 700	1173 € +0.40€ éco.						.SM60-70....
de 701 à 800	1187 € +0.43€ éco.		1217 € +0.53€ éco.				.SM70-80....
de 801 à 900	1227 € +0.45€ éco.		1257 € +0.56€ éco.				.SM80-90....
de 901 à 1000	1267 € +0.48€ éco.		1298 € +0.59€ éco.		1363 € +0.69€ éco.		.SM90-100....
de 1001 à 1100	1307 € +0.51€ éco.		1338 € +0.61€ éco.		1403 € +0.72€ éco.		.SM100-110....
de 1101 à 1200	1347 € +0.53€ éco.		1377 € +0.64€ éco.		1443 € +0.74€ éco.		.SM110-120....
de 1201 à 1300	1387 € +0.56€ éco.	2084 € +0.77€ éco.	1397 € +0.67€ éco.		1483 € +0.77€ éco.		.SM120-130....
de 1301 à 1400	1426 € +0.59€ éco.	2124 € +0.80€ éco.	1438 € +0.69€ éco.		1523 € +0.80€ éco.		.SM130-140....
de 1401 à 1500	1466 € +0.61€ éco.	2164 € +0.82€ éco.	1497 € +0.72€ éco.	2246 € +1.04€ éco.	1563 € +0.82€ éco.		.SM140-150....
de 1501 à 1600	1507 € +0.64€ éco.	2205 € +0.85€ éco.	1538 € +0.74€ éco.	2266 € +1.06€ éco.	1603 € +0.85€ éco.		.SM150-160....
de 1601 à 1700	1547 € +0.67€ éco.	2244 € +0.88€ éco.	1577 € +0.77€ éco.	2306 € +1.09€ éco.	1643 € +0.88€ éco.		.SM160-170....
de 1701 à 1800	1587 € +0.69€ éco.	2284 € +0.90€ éco.	1617 € +0.80€ éco.	2325 € +1.12€ éco.	1682 € +0.90€ éco.		.SM170-180....
de 1801 à 1900	1626 € +0.72€ éco.	2324 € +0.93€ éco.	1657 € +0.82€ éco.	2385 € +1.14€ éco.	1722 € +0.93€ éco.	2445 € +1.36€ éco.	.SM180-190....
de 1901 à 2000	1666 € +0.74€ éco.	2364 € +0.96€ éco.	1677 € +0.85€ éco.	2425 € +1.17€ éco.	1762 € +0.96€ éco.	2557 € +1.38€ éco.	.SM190-200....
de 2001 à 2100	1706 € +0.77€ éco.	2404 € +0.98€ éco.	1737 € +0.88€ éco.	2465 € +1.20€ éco.	1803 € +0.98€ éco.	2596 € +1.41€ éco.	.SM200-210....
de 2101 à 2200	1746 € +0.80€ éco.	2443 € +1.01€ éco.	1776 € +0.90€ éco.	2505 € +1.22€ éco.	1843 € +1.01€ éco.	2636 € +1.44€ éco.	.SM210-220....
de 2201 à 2300	1787 € +0.82€ éco.	2484 € +1.04€ éco.	1817 € +0.93€ éco.	2545 € +1.25€ éco.	1882 € +1.04€ éco.	2676 € +1.46€ éco.	.SM220-230....
de 2301 à 2400	1826 € +0.85€ éco.	2520 € +1.06€ éco.	1857 € +0.96€ éco.	2464 € +1.28€ éco.	1922 € +1.06€ éco.	2716 € +1.49€ éco.	.SM230-240....
de 2401 à 2500	1866 € +0.88€ éco.	2564 € +1.09€ éco.	1897 € +0.98€ éco.	2532 € +1.30€ éco.	1962 € +1.09€ éco.	2757 € +1.52€ éco.	.SM240-250....

plan vasque Natura épais simple	Poids : V = 7 kg (V600) ou 9,5 kg (V700) ou 12,5 kg (V900) + 0,5 kg / 10 cm supplémentaire
plan vasque Natura épais double	Poids : V = 14 kg (V600) ou 19 kg (V700) ou 25 kg (V900) + 0,5 kg / 10 cm supplémentaire
plan vasque Natura fin simple	Poids : V = 5 kg (V600) ou 5,7 kg (V700) ou 6,4 kg (V900) + 0,15 kg / 10 cm supplémentaire
plan vasque Natura fin double	Poids : V = 10 kg (V600) ou 11,4 kg (V700) ou 12,8 kg (V900) + 0,15 kg / 10 cm supplémentaire

Le plan fin nécessite de reposer sur des meubles sur toute la largeur du plan.

Vasque simple - Epaisseur 11 mm

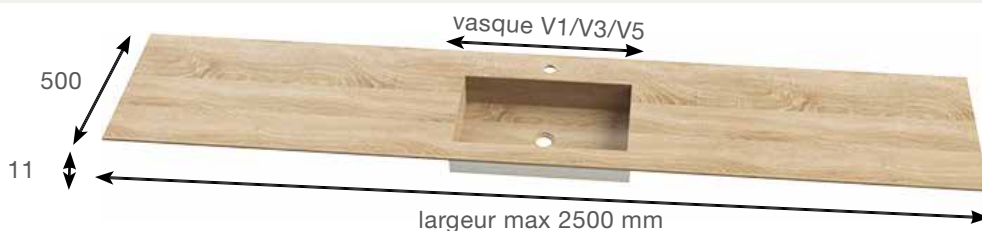

Double vasque - Epaisseur 11 mm

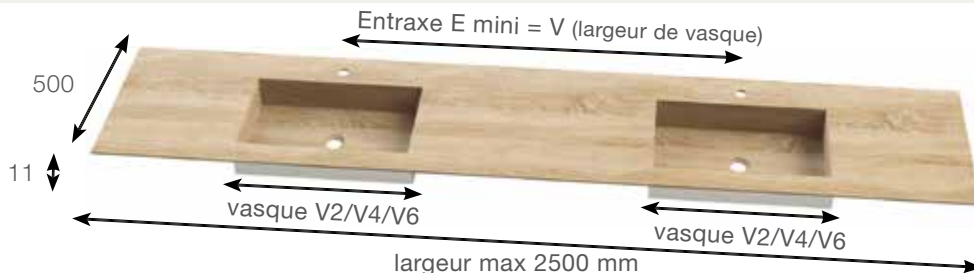

NAPLAN	V 600 (cuve 500 mm)		V 700 (cuve 600 mm)		V 900 (cuve 800 mm)		.CODE DIMENSION. CODE DECOR
	SIMPLE VASQUE	DOUBLE VASQUE	SIMPLE VASQUE	DOUBLE VASQUE	SIMPLE VASQUE	DOUBLE VASQUE	
	V3	V4	V1	V2	V5	V6	
de 601 à 700	1110 € +0.27€ éco.						.SM60-70....
de 701 à 800	1122 € +0.28€ éco.		1153 € +0.31€ éco.				.SM70-80....
de 801 à 900	1159 € +0.29€ éco.		1190 € +0.32€ éco.				.SM80-90....
de 901 à 1000	1196 € +0.30€ éco.		1227 € +0.33€ éco.		1292 € +0.35€ éco.		.SM90-100....
de 1001 à 1100	1233 € +0.31€ éco.		1245 € +0.34€ éco.		1329 € +0.36€ éco.		.SM100-110....
de 1101 à 1200	1269 € +0.31€ éco.		1300 € +0.34€ éco.		1365 € +0.36€ éco.		.SM110-120....
de 1201 à 1300	1305 € +0.32€ éco.	2020 € +0.54€ éco.	1336 € +0.35€ éco.		1402 € +0.37€ éco.		.SM120-130....
de 1301 à 1400	1342 € +0.33€ éco.	2057 € +0.55€ éco.	1372 € +0.36€ éco.		1438 € +0.38€ éco.		.SM130-140....
de 1401 à 1500	1379 € +0.34€ éco.	2093 € +0.56€ éco.	1409 € +0.37€ éco.	2154 € +0.61€ éco.	1474 € +0.39€ éco.		.SM140-150....
de 1501 à 1600	1415 € +0.35€ éco.	2129 € +0.56€ éco.	1446 € +0.38€ éco.	2190 € +0.62€ éco.	1511 € +0.40€ éco.		.SM150-160....
de 1601 à 1700	1451 € +0.35€ éco.	2166 € +0.57€ éco.	1464 € +0.38€ éco.	2227 € +0.63€ éco.	1548 € +0.40€ éco.		.SM160-170....
de 1701 à 1800	1488 € +0.36€ éco.	2203 € +0.58€ éco.	1518 € +0.39€ éco.	2264 € +0.64€ éco.	1584 € +0.41€ éco.		.SM170-180....
de 1801 à 1900	1524 € +0.37€ éco.	2238 € +0.59€ éco.	1555 € +0.40€ éco.	2282 € +0.65€ éco.	1620 € +0.42€ éco.	2431 € +1.48€ éco.	.SM180-190....
de 1901 à 2000	1561 € +0.38€ éco.	2275 € +0.60€ éco.	1592 € +0.41€ éco.	2336 € +0.65€ éco.	1657 € +0.43€ éco.	2468 € +1.49€ éco.	.SM190-200....
de 2001 à 2100	1597 € +0.39€ éco.	2312 € +0.60€ éco.	1627 € +0.41€ éco.	2373 € +0.66€ éco.	1694 € +0.44€ éco.	2505 € +1.49€ éco.	.SM200-210....
de 2101 à 2200	1634 € +0.39€ éco.	2349 € +0.61€ éco.	1664 € +0.42€ éco.	2410 € +0.67€ éco.	1730 € +0.44€ éco.	2540 € +1.50€ éco.	.SM210-220....
de 2201 à 2300	1670 € +0.40€ éco.	2385 € +0.62€ éco.	1701 € +0.43€ éco.	2446 € +0.68€ éco.	1766 € +0.45€ éco.	2577 € +1.51€ éco.	.SM220-230....
de 2301 à 2400	1707 € +0.41€ éco.	2421 € +0.63€ éco.	1738 € +0.44€ éco.	2482 € +0.69€ éco.	1803 € +0.46€ éco.	2614 € +1.52€ éco.	.SM230-240....
de 2401 à 2500	1744 € +0.42€ éco.	2458 € +0.64€ éco.	1774 € +0.45€ éco.	2519 € +0.69€ éco.	1840 € +0.47€ éco.	2650 € +1.53€ éco.	.SM240-250....

3 options de vidage

VIDAGE LIBRE

Vidage en option assorti aux décors Natura. Uniquement compatible avec les plans Natura : NXPLAN, NAPLAN et NHPLAN.

1'1/4 x H 60/75



MITVIDAG.LIB...
96 €
+0.01€ éco.

En laiton chromé brillant

1'1/4 x H 39/104



MITVIDAG.LIB.03
49 €
+0.01€ éco.

PLAQUE DE RECOUVREMENT

Plaque de fond inclinée et amovible pour faciliter le nettoyage. Uniquement pour NXPLAN et NAPLAN.

495 x 295 x 28



Pour cuve 500 mm - V600
NPLAQV3... 119 €
+0.03€ éco.

Pour cuve 600 mm - V700
NPLAQV1... 139 €
+0.02€ éco.

Pour cuve 800 mm - V900
NPLAQV5... 184 €
+0.04€ éco.

Plan vasque NATURA cuve intégrée

Plan avec vasque intégrée en stratifié 1,2mm ou en FENIX NTM® 1,2mm anti-empainte et doux au toucher, sur support allégé imputrescible. Cuve avec fond thermoformé dans le même matériau. Sans trop plein, à utiliser en écoulement libre. Profondeur de la cuve : 105/90 mm.

Les plans sont automatiquement percés pour mitigeur.

Possibilité de fixation murale grâce au kit de fixation proposé en option.

◇ Décors des plans vasques

Panneau stratifié 1,2mm ou en FENIX NTM® 1,2mm anti-empainte et doux au toucher, sur support allégé imputrescible.



Marbre Calacatta

NMC



Ciment Silver

NCS



Marbre Marquina

NMM



Piasentina

NPI



Chêne Arizona

NCA



Chêne Texas

NCT



Noyer Alabama

NNA

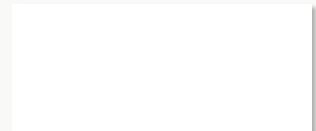

Fenix® Blanc

NFB



Fenix® Lava

NFL

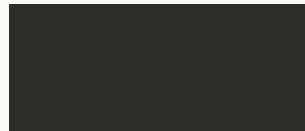

Fenix® Noir

NFN

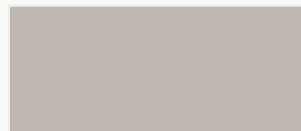

Fenix® Beige

NFG

Vasque simple - Epaisseur 234 mm



Plaque de recouvrement Natura incompatible

PLAN VASQUE NATURA CUVE INTÉGRÉE



Les plans sont automatiquement percés pour mitigeur



		<i>cuve centrée</i>	<i>cuve gauche</i>	<i>cuve droite</i>	
60 cm	605 x 234 x 500	NHPLANC60...	-	-	1357 € +0.45€ éco.
70 cm	705 x 234 x 500	-	NHPLANG70...	NHPLAND70...	1408 € +0.49€ éco.
80 cm	805 x 234 x 500	-	NHPLANG80...	NHPLAND80...	1479 € +0.52€ éco.
90 cm	905 x 234 x 500	-	NHPLANG90...	NHPLAND90...	1525 € +0.56€ éco.
100 cm	1005 x 234 x 500	-	NHPLANG100...	NHPLAND100...	1581 € +0.59€ éco.
110 cm	1105 x 234 x 500	-	NHPLANG110...	NHPLAND110...	1632 € +0.63€ éco.
120 cm	1202 x 234 x 500	NHPLANC120...	NHPLANG120...	NHPLAND120...	1704 € +0.65€ éco.

FIXATIONS MURALES POUR VASQUE NHPLAN

Set de 2 boîtiers anti-décrochement (à commander avec NHPLAN)

Pour vasque NHPLAN

11 x 80 x 80



set de 2 boîtiers
FIXLAV.NHPLAN
18 €

ACCESSOIRE

Vidage libre

1'1/4 x H 60/75



Vidage en option assorti aux décors Natura.
Uniquement compatible avec les plans Natura : NXPLAN,
NAPLAN et NHPLAN.

MITVIDAG.LIB...
96 €
+0.01€ éco.

1'1/4 x H 39/104



En laiton chromé brillant

MITVIDAG.LIB.03
49 €
+0.01€ éco.

Plan vasque Solid Surface sur-mesure cuve intégrée

Plan vasque en Solid surface sur-mesure de 601 à 2500 mm, matériau pleine masse, non poreux, fabriqué à base d'hydroxyde d'aluminium mélangé à une résine de polyester. Complètement atoxique et recyclable. Finition mat. Profondeur de la cuve : 116 mm. A fixer directement au mur avec des équerres ou à poser sur des meubles.

Si le plan vasque repose sur des meubles, prévoir 2 à 4 mm supplémentaires pour assurer le recouvrement.

Vasque simple - épaisseur 80 mm

Poids : V = 14,9 kg + 1.6 kg / 10 cm supplémentaire



Double vasque - épaisseur 80 mm

Poids : 2xV = 26.1 kg + 1.6 kg / 10 cm supplémentaire



SXPLAN	Avec kit trop-plein sans bague. Vidage clic-clac inclus avec cache-bonde en Solid Surface.
TXPLAN	Sans trop plein. Vidage écoulement libre inclus avec cache-bonde en Solid Surface.

Le plan épais peut être posé sur meubles ou sur équerres.

Pour une pose sur équerres, avec simple vasque, la longueur minimum requise est de 700 mm.

Pour une pose sur équerres, avec double vasque, la longueur minimum requise est de 1300 mm.

SXPLAN

TXPLAN

	V 600 (cuve 500 mm)		V 600 (cuve 500 mm)		.CODE DIMENSION
	SIMPLE VASQUE V3	DOUBLE VASQUE V4	SIMPLE VASQUE V3	DOUBLE VASQUE V4	
de 601 à 700	1162 € +0.85€ éco.		1085 € +0.85€ éco.		SM60-70.SBM
de 701 à 800	1166 € +0.94€ éco.		1090 € +0.94€ éco.		SM70-80.SBM
de 801 à 900	1229 € +1.03€ éco.		1151 € +1.03€ éco.		SM80-90.SBM
de 901 à 1000	1295 € +1.12€ éco.		1218 € +1.12€ éco.		SM90-100.SBM
de 1001 à 1100	1347 € +1.21€ éco.		1269 € +1.21€ éco.		SM100-110.SBM
de 1101 à 1200	1398 € +1.30€ éco.		1321 € +1.30€ éco.		SM110-120.SBM
de 1201 à 1300	1481 € +1.39€ éco.	2257 € +1.49€ éco.	1404 € +1.39€ éco.	2103 € +1.49€ éco.	SM120-130.SBM
de 1301 à 1400	1542 € +1.48€ éco.	2324 € +1.58€ éco.	1465 € +1.48€ éco.	2169 € +1.58€ éco.	SM130-140.SBM
de 1401 à 1500	1609 € +1.56€ éco.	2390 € +1.67€ éco.	1533 € +1.56€ éco.	2236 € +1.67€ éco.	SM140-150.SBM
de 1501 à 1600	1670 € +1.65€ éco.	2453 € +1.76€ éco.	1594 € +1.65€ éco.	2298 € +1.76€ éco.	SM150-160.SBM
de 1601 à 1700	1732 € +1.74€ éco.	2519 € +1.85€ éco.	1656 € +1.74€ éco.	2365 € +1.85€ éco.	SM160-170.SBM
de 1701 à 1800	1949 € +1.83€ éco.	2725 € +1.94€ éco.	1871 € +1.83€ éco.	2571 € +1.94€ éco.	SM170-180.SBM
de 1801 à 1900	2010 € +1.92€ éco.	2781 € +2.02€ éco.	1933 € +1.92€ éco.	2627 € +2.02€ éco.	SM180-190.SBM
de 1901 à 2000	2072 € +2.01€ éco.	2843 € +2.11€ éco.	1995 € +2.01€ éco.	2689 € +2.11€ éco.	SM190-200.SBM
de 2001 à 2100	2174 € +2.10€ éco.	2930 € +2.20€ éco.	2098 € +2.10€ éco.	2776 € +2.20€ éco.	SM200-210.SBM
de 2101 à 2200	2241 € +2.19€ éco.	2992 € +2.29€ éco.	2165 € +2.19€ éco.	2838 € +2.29€ éco.	SM210-220.SBM
de 2201 à 2300	2339 € +2.28€ éco.	3080 € +2.38€ éco.	2262 € +2.28€ éco.	2926 € +2.38€ éco.	SM220-230.SBM
de 2301 à 2400	2401 € +2.37€ éco.	3168 € +2.47€ éco.	2324 € +2.37€ éco.	3013 € +2.47€ éco.	SM230-240.SBM
de 2401 à 2500	2509 € +2.46€ éco.	3264 € +2.56€ éco.	2431 € +2.46€ éco.	3110 € +2.56€ éco.	SM240-250.SBM

**Le plan fin nécessite de reposer sur des meubles sur toute la largeur du plan.****Vasque simple - épaisseur 15 mm**

Poids : V = 11.25 kg + 1.35 kg / 10 cm supplémentaire

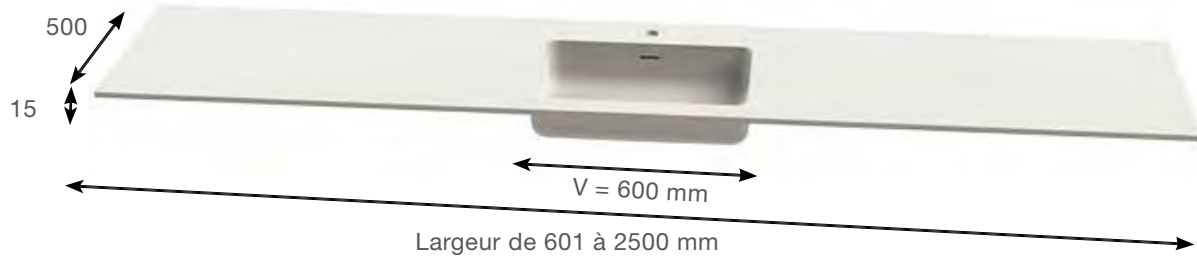
**Double vasque - épaisseur 15 mm**

Poids : 2xV = 21.15 kg + 1.35 kg / 10 cm supplémentaire



SOPLAN	Avec kit trop-plein sans bague. Vidage clic-clac inclus avec cache-bonde en Solid Surface. - Déconseillé avec tiroirs H216 Disponible également en dimensions fixes (voir page 80).
TOPLAN	Sans trop plein. Vidage écoulement libre inclus avec cache-bonde en Solid Surface. - Déconseillé avec tiroirs H216

	SOPLAN		TOPLAN		
	V 600 (cuve 500 mm)		V 600 (cuve 500 mm)		
	SIMPLE VASQUE	DOUBLE VASQUE	SIMPLE VASQUE	DOUBLE VASQUE	.CODE DIMENSION
	V3	V4	V3	V4	
de 601 à 700	941 € +0.64€ éco.		863 € +0.64€ éco.		SM60-70.SBM
de 701 à 800	946 € +0.72€ éco.		869 € +0.72€ éco.		SM70-80.SBM
de 801 à 900	987 € +0.80€ éco.		909 € +0.80€ éco.		SM80-90.SBM
de 901 à 1000	1038 € +0.87€ éco.		961 € +0.87€ éco.		SM90-100.SBM
de 1001 à 1100	1080 € +0.95€ éco.		1002 € +0.95€ éco.		SM100-110.SBM
de 1101 à 1200	1115 € +1.03€ éco.		1038 € +1.03€ éco.		SM110-120.SBM
de 1201 à 1300	1188 € +1.10€ éco.	1964 € +1.21€ éco.	1110 € +1.10€ éco.	1810 € +1.21€ éco.	SM120-130.SBM
de 1301 à 1400	1234 € +1.18€ éco.	2015 € +1.28€ éco.	1156 € +1.18€ éco.	1861 € +1.28€ éco.	SM130-140.SBM
de 1401 à 1500	1285 € +1.25€ éco.	2066 € +1.36€ éco.	1208 € +1.25€ éco.	1912 € +1.36€ éco.	SM140-150.SBM
de 1501 à 1600	1337 € +1.33€ éco.	2118 € +1.44€ éco.	1259 € +1.33€ éco.	1964 € +1.44€ éco.	SM150-160.SBM
de 1601 à 1700	1383 € +1.41€ éco.	2169 € +1.51€ éco.	1306 € +1.41€ éco.	2015 € +1.51€ éco.	SM160-170.SBM
de 1701 à 1800	1581 € +1.49€ éco.	2365 € +1.59€ éco.	1504 € +1.49€ éco.	2211 € +1.59€ éco.	SM170-180.SBM
de 1801 à 1900	1627 € +1.56€ éco.	2407 € +1.67€ éco.	1551 € +1.56€ éco.	2252 € +1.67€ éco.	SM180-190.SBM
de 1901 à 2000	1673 € +1.64€ éco.	2453 € +1.74€ éco.	1597 € +1.64€ éco.	2298 € +1.74€ éco.	SM190-200.SBM
de 2001 à 2100	1764 € +1.72€ éco.	2529 € +1.82€ éco.	1687 € +1.72€ éco.	2375 € +1.82€ éco.	SM200-210.SBM
de 2101 à 2200	1815 € +1.80€ éco.	2576 € +1.90€ éco.	1739 € +1.80€ éco.	2421 € +1.90€ éco.	SM210-220.SBM
de 2201 à 2300	1902 € +1.87€ éco.	2652 € +1.98€ éco.	1824 € +1.87€ éco.	2498 € +1.98€ éco.	SM220-230.SBM
de 2301 à 2400	1948 € +1.95€ éco.	2725 € +2.05€ éco.	1871 € +1.95€ éco.	2571 € +2.05€ éco.	SM230-240.SBM
de 2401 à 2500	2038 € +2.03€ éco.	2808 € +2.13€ éco.	1961 € +2.03€ éco.	2654 € +2.13€ éco.	SM240-250.SBM

Plan vasque en marbre reconstitué sur-mesure

Plan vasque moulé en marbre reconstitué brillant sur-mesure de 600 à 2500 mm. A fixer directement au mur avec des équerres ou à poser sur des meubles. Largeur cuve : 520 mm. Profondeur cuve : 121 mm. Pour une version sans trop plein, prévoir un vidage libre (MITVIDAG.LIB.02) ou un système CLOU (MITVIDAG.CLOU.01).

Le trop-plein est une tubulure flexible avec bague chromée.

Si le plan vasque repose sur des meubles, prévoir 2 à 4 mm supplémentaires pour assurer le recouvrement.



Blanc brillant
BLB

Vasque simple

Poids : V = 14 kg + 2 kg / 10 cm supplémentaire

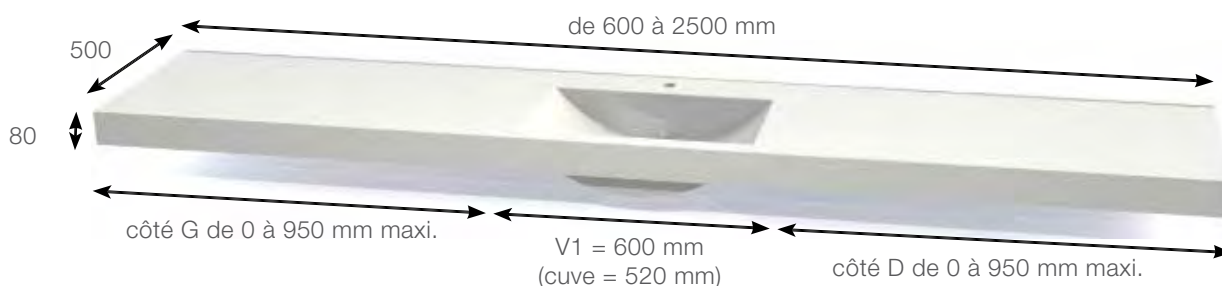

de 601 à 700	EXPLANV1.SM60-70.BLB	720 €	+0.83€ éco.
de 701 à 800	EXPLANV1.SM70-80.BLB	732 €	+0.94€ éco.
de 801 à 900	EXPLANV1.SM80-90.BLB	748 €	+1.05€ éco.
de 901 à 1000	EXPLANV1.SM90-100.BLB	767 €	+1.19€ éco.
de 1001 à 1100	EXPLANV1.SM100-110.BLB	777 €	+1.28€ éco.
de 1101 à 1200	EXPLANV1.SM110-120.BLB	796 €	+1.43€ éco.
de 1201 à 1300	EXPLANV1.SM120-130.BLB	853 €	+1.54€ éco.
de 1301 à 1400	EXPLANV1.SM130-140.BLB	869 €	+1.65€ éco.
de 1401 à 1500	EXPLANV1.SM140-150.BLB	882 €	+1.76€ éco.
de 1501 à 1600	EXPLANV1.SM150-160.BLB	899 €	+1.89€ éco.
de 1601 à 1700	EXPLANV1.SM160-170.BLB	974 €	+2.00€ éco.
de 1701 à 1800	EXPLANV1.SM170-180.BLB	1021 €	+2.11€ éco.
de 1801 à 1900	EXPLANV1.SM180-190.BLB	1044 €	+2.25€ éco.
de 1901 à 2000	EXPLANV1.SM190-200.BLB	1113 €	+2.35€ éco.
de 2001 à 2100	EXPLANV1.SM200-210.BLB	1183 €	+2.46€ éco.
de 2101 à 2200	EXPLANV1.SM210-220.BLB	1206 €	+2.57€ éco.
de 2201 à 2300	EXPLANV1.SM220-230.BLB	1224 €	+2.68€ éco.
de 2301 à 2400	EXPLANV1.SM230-240.BLB	1241 €	+2.79€ éco.
de 2401 à 2500	EXPLANV1.SM240-250.BLB	1264 €	+2.95€ éco.

Double vasque - entraxe 600 mm

Poids : V = 26 kg + 2 kg / 10 cm supplémentaire

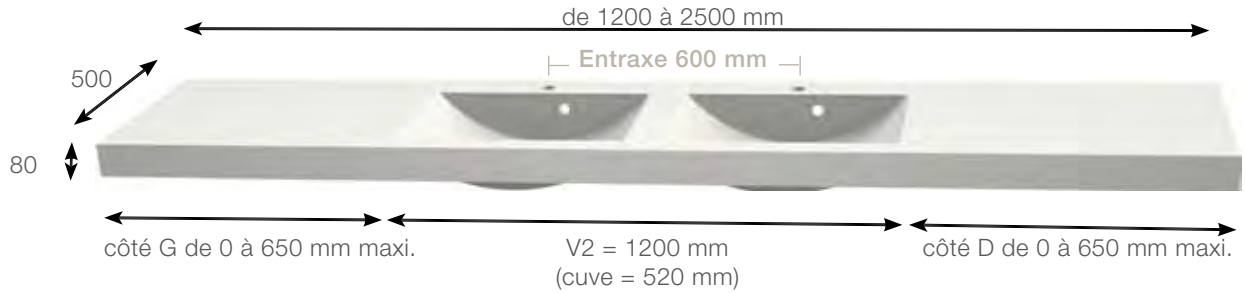

de 1201 à 1300	EXPLANV2.SM120-130.BLB	1062 €	+1.60€ éco.
de 1301 à 1400	EXPLANV2.SM130-140.BLB	1096 €	+1.71€ éco.
de 1401 à 1500	EXPLANV2.SM140-150.BLB	1113 €	+1.82€ éco.
de 1501 à 1600	EXPLANV2.SM150-160.BLB	1154 €	+1.94€ éco.
de 1601 à 1700	EXPLANV2.SM160-170.BLB	1217 €	+2.05€ éco.
de 1701 à 1800	EXPLANV2.SM170-180.BLB	1241 €	+2.17€ éco.
de 1801 à 1900	EXPLANV2.SM180-190.BLB	1259 €	+2.28€ éco.
de 1901 à 2000	EXPLANV2.SM190-200.BLB	1288 €	+2.39€ éco.
de 2001 à 2100	EXPLANV2.SM200-210.BLB	1333 €	+2.51€ éco.
de 2101 à 2200	EXPLANV2.SM210-220.BLB	1380 €	+2.62€ éco.
de 2201 à 2300	EXPLANV2.SM220-230.BLB	1485 €	+2.74€ éco.
de 2301 à 2400	EXPLANV2.SM230-240.BLB	1542 €	+2.85€ éco.
de 2401 à 2500	EXPLANV2.SM240-250.BLB	1617 €	+2.96€ éco.

Double vasque - entraxe 900 mm

Poids : V = 28 kg + 2 kg / 10 cm supplémentaire

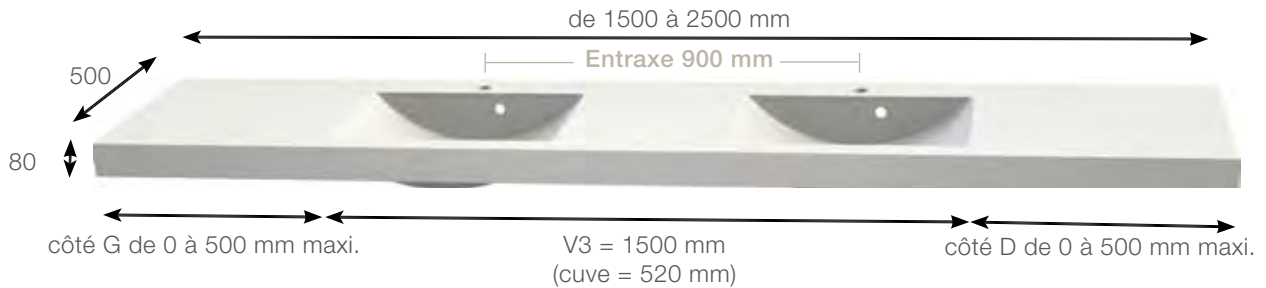

de 1501 à 1600	EXPLANV3.SM150-160.BLB	1154 €	+1.71€ éco.
de 1601 à 1700	EXPLANV3.SM160-170.BLB	1217 €	+1.82€ éco.
de 1701 à 1800	EXPLANV3.SM170-180.BLB	1241 €	+1.94€ éco.
de 1801 à 1900	EXPLANV3.SM180-190.BLB	1259 €	+2.05€ éco.
de 1901 à 2000	EXPLANV3.SM190-200.BLB	1288 €	+2.17€ éco.
de 2001 à 2100	EXPLANV3.SM200-210.BLB	1333 €	+2.28€ éco.
de 2101 à 2200	EXPLANV3.SM210-220.BLB	1380 €	+2.39€ éco.
de 2201 à 2300	EXPLANV3.SM220-230.BLB	1485 €	+2.51€ éco.
de 2301 à 2400	EXPLANV3.SM230-240.BLB	1542 €	+2.62€ éco.
de 2401 à 2500	EXPLANV3.SM240-250.BLB	1617 €	+2.74€ éco.

Plans vasques dimensions fixes

PLAN VASQUE EN MARBRE RECONSTITUÉ







Plan vasque moulé en matériau de synthèse, composé de polyester et de carbonate de calcium avec un revêtement en surface Gel Coat de type ISO. Système de trop plein moulé. Profondeur de cuve : 115 mm.

				Blanc brillant ...BLB	Blanc mat ...BLM	
60 cm	605 x 15 x 515			GSPLANC60...	373 €	409 € +0.60€ éco.
70 cm	705 x 15 x 515			GSPLANC70...	405 €	446 € +0.68€ éco.
80 cm	805 x 15 x 515			GSPLANC80...	438 €	- +0.74€ éco.
90 cm	905 x 15 x 515			GSPLANC90...	457 €	503 € +0.86€ éco.
100 cm	1005 x 15 x 515			GSPLANC100...	514 €	- +0.91€ éco.
120 cm	1205 x 15 x 515		centré	GSPLANC120...	570 €	628 € +1.07€ éco.
			double *	GSPLAN2120...	628 €	692 € +1.21€ éco.
140 cm	1405 x 15 x 515		double *	GSPLAN2140...	691 €	760 € +1.31€ éco.

* Incompatible avec 2 caissons laqués

PLAN VASQUE EN SOLID SURFACE

Plan vasque en Solid surface, matériau pleine masse, non poreux, fabriqué à base d'hydroxyde d'aluminium mélangé à une résine de polyester. Complètement atoxique et recyclable. Finition mat. Profondeur de la cuve : 116 mm. Avec kit trop-plein sans bague. Vidage clic-clac inclus avec cache-bonde en Solid Surface.

60 cm	605 x 15 x 500		centré	SOPLANC60SBM	941 €	+0.50€ éco.
70 cm	705 x 15 x 500		centré	SOPLANC70SBM	946 €	+0.58€ éco.
80 cm	805 x 15 x 500		centré	SOPLANC80SBM	987 €	+0.65€ éco.
90 cm	905 x 15 x 500		centré	SOPLANC90SBM	1038 €	+0.72€ éco.
100 cm	1005 x 15 x 500		centré	SOPLANC100SBM	1080 €	+0.80€ éco.
120 cm	1205 x 15 x 500		centré	SOPLANC120SBM	1188 €	+0.94€ éco.
			double *	SOPLAN2120SBM	1964 €	+1.51€ éco.

* Incompatible avec 2 caissons laqués

PLAN VASQUE EN MARBRE RECONSTITUÉ BRILLANT

Plan vasque en matériau de synthèse blanc brillant, composé de polyester et de carbonate de calcium avec un revêtement en surface Gel Coat de type ISO. Livré avec kit trop plein chromé brillant. Profondeur de la cuve : 110 mm. Perçage mitigeur à 55 mm (axe) du mur. Attention: tous les mitigeurs ne sont pas compatibles si le miroir repose sur le plan vasque.

60 cm	605 x 20 x 515			ZOPLANC060BLB	334 €	+0.63€ éco.
80 cm	805 x 20 x 515			ZOPLANC080BLB	356 €	+0.80€ éco.
90 cm	905 x 20 x 515			ZOPLANC090BLB	409 €	+0.87€ éco.
100 cm	1005 x 20 x 515			ZOPLANC100BLB	456 €	+0.97€ éco.
120 cm	1205 x 20 x 515		centré	ZOPLANC120BLB	511 €	+1.08€ éco.
			gauche	ZOPLANG120BLB	511 €	+1.08€ éco.
			droite	ZOPLAND120BLB	511 €	+1.08€ éco.
			double *	ZOPLAN2120BLB	563 €	+1.20€ éco.
140 cm	1405 x 20 x 515		gauche	ZOPLANG140BLB	542 €	+1.20€ éco.
			droite	ZOPLAND140BLB	542 €	+1.20€ éco.
			double *	ZOPLAN2140BLB	573 €	+1.37€ éco.
160 cm	1605 x 20 x 515		gauche	ZOPLANG160BLB	631 €	+1.37€ éco.
			droite	ZOPLAND160BLB	631 €	+1.37€ éco.
			double *	ZOPLAN2160BLB	663 €	+1.54€ éco.

* Incompatible avec 2 caissons laqués

Pour toutes compositions en finition laquée et au-delà de 100 cm, veuillez consulter notre service commercial.

◇ Décors céramique

Grès cérame pleine masse obtenu avec des matières premières argileuses, roches et pigments céramiques. Compacté par un procédé spécifique avec un frittage et une cuisson à 1250°C. Renfort structurel au dos avec filet fibre de verre. Produit très résistant aux rayures, à la chaleur, à l'eau, aux tâches... Classement émission COV A+

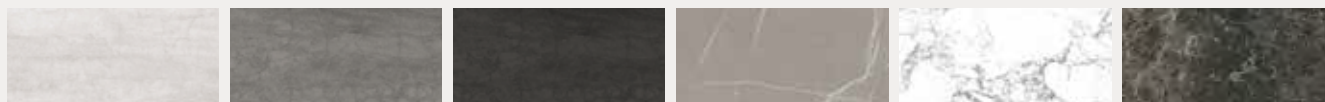

Pietra Perla
KPP

Pietra Gris
KPG

Pietra Anthracite
KPA

Pietra Piasentina
KPI

Marbre Arabescato
KAR

Marbre Impérial
KMI

◇ Plan vasque épais sur-mesure

Plan avec vasque intégrée en grès cérame, construit sur support allégé imputrescible recouvert d'un parement épaisseur 6mm. Fond de cuve en pente vers trou central. Profondeur de cuve 130mm, sans trop plein.

Prévoir vidage libre MITVIDAG.LIB.02

Si le plan vasque repose sur des meubles, prévoir 2 à 4 mm supplémentaires pour assurer le recouvrement.

Vasque simple - épaisseur 130 mm

Poids : V = 5 kg + 2.7 kg / 10 cm supplémentaire

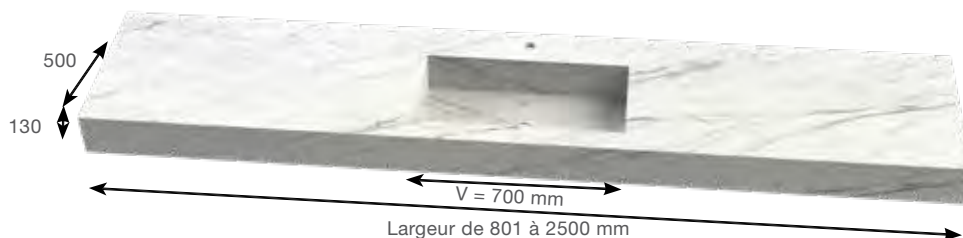

Double vasque - épaisseur 130 mm

Poids : V = 2x 5 kg + 2.7 kg / 10 cm supplémentaire

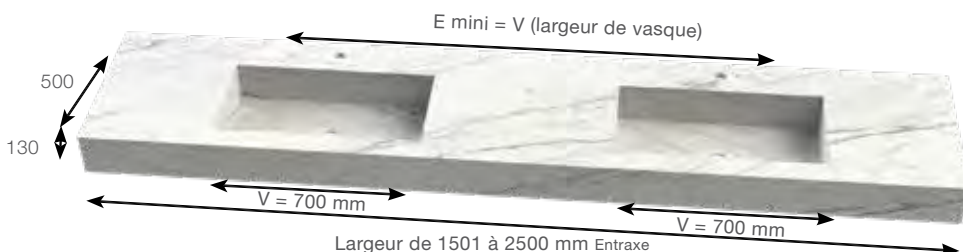

KXPLAN	V 700 (cuve 600 mm)		.CODE DIMENSION.	.CODE DECOR
	SIMPLE VASQUE V1	DOUBLE VASQUE V2		
de 801 à 900	2671 € +0.08€ éco.			.SM80-90....
de 901 à 1000	2724 € +0.10€ éco.			.SM90-100....
de 1001 à 1100	2850 € +0.12€ éco.			.SM100-110....
de 1101 à 1200	2982 € +0.14€ éco.			.SM110-120....
de 1201 à 1300	3047 € +0.16€ éco.			.SM120-130....
de 1301 à 1400	3113 € +0.18€ éco.			.SM130-140....
de 1401 à 1500	3182 € +0.20€ éco.			.SM140-150....
de 1501 à 1600	3243 € +0.22€ éco.	4674 € +0.11€ éco.		.SM150-160....
de 1601 à 1700	3342 € +0.24€ éco.	4773 € +0.14€ éco.		.SM160-170....
de 1701 à 1800	3440 € +0.26€ éco.	4871 € +0.16€ éco.		.SM170-180....
de 1801 à 1900	3530 € +0.28€ éco.	4961 € +0.18€ éco.		.SM180-190....
de 1901 à 2000	3607 € +0.30€ éco.	5038 € +0.20€ éco.		.SM190-200....
de 2001 à 2100	3726 € +0.32€ éco.	5157 € +0.22€ éco.		.SM200-210....
de 2101 à 2200	3857 € +0.34€ éco.	5288 € +0.24€ éco.		.SM210-220....
de 2201 à 2300	3992 € +0.36€ éco.	5423 € +0.26€ éco.		.SM220-230....
de 2301 à 2400	4122 € +0.38€ éco.	5553 € +0.28€ éco.		.SM230-240....
de 2401 à 2500	4249 € +0.40€ éco.	5680 € +0.30€ éco.		.SM240-250....

○ Plateau fin sur mesure percé

épaisseur 12 mm

Lors de votre commande, merci de communiquer les informations ci-dessous :

Longueur totale du plateau

Position vasque : Indiquer l'axe de la vasque par rapport à la gauche

Si double vasque (KOPLATV2) : préciser l'entraxe

Type de vasque (famille A) : Ronde / Allongée

Perçage mitigeur : Oui / Non. Si oui, préciser :

- Pour les vasques rondes, perçage à gauche ou à droite (pour les doubles vasques : perçage toujours à l'extérieur)
- Pour les vasques allongées, perçage centré par rapport à la vasque



VASQUE

Vasque ronde - KOPLATV1

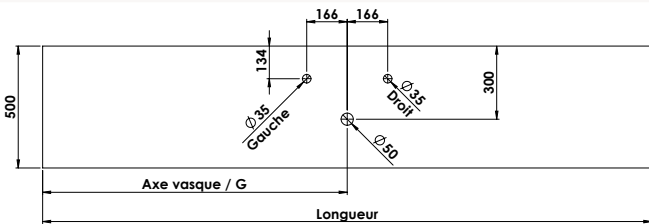

Vasque allongée - KOPLATV1

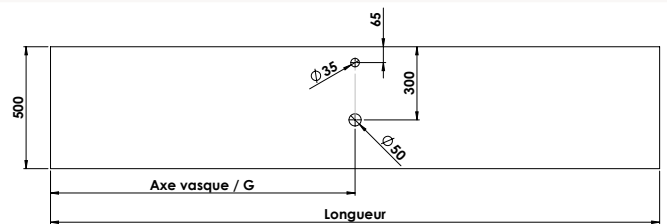

Vasques rondes - KOPLATV2

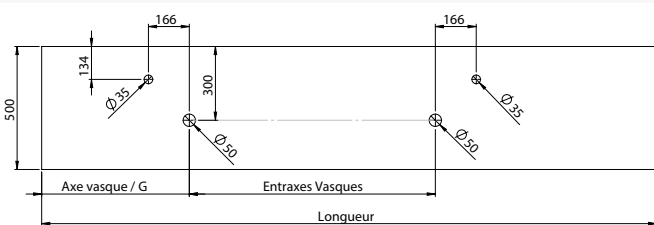

Vasques allongées - KOPLATV2

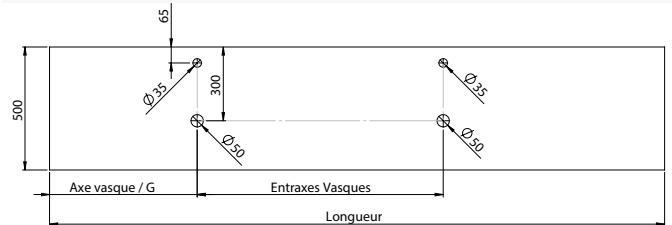

PLATEAU AVEC PERÇAGE AU CHOIX SIMPLE VASQUE DOUBLE VASQUE

Formulaire à remplir p. 176

KOPLAT	V1	V2	.CODE DIMENSION. CODE DECOR
de 601 à 700	497 € +1.63€ éco.		.SM60-70....
de 701 à 800	579 € +1.63€ éco.		.SM70-80....
de 801 à 900	660 € +3.71€ éco.		.SM80-90....
de 901 à 1000	742 € +3.71€ éco.		.SM90-100....
de 1001 à 1100	823 € +3.71€ éco.		.SM100-110....
de 1101 à 1200	904 € +3.71€ éco.		.SM110-120....
de 1201 à 1300	986 € +3.71€ éco.	1059 € +3.71€ éco.	.SM120-130....
de 1301 à 1400	1067 € +3.71€ éco.	1147 € +3.71€ éco.	.SM130-140....
de 1401 à 1500	1148 € +3.71€ éco.	1234 € +3.71€ éco.	.SM140-150....
de 1501 à 1600	1230 € +5.43€ éco.	1321 € +3.71€ éco.	.SM150-160....
de 1601 à 1700	1311 € +5.43€ éco.	1409 € +5.43€ éco.	.SM160-170....
de 1701 à 1800	1393 € +5.43€ éco.	1497 € +5.43€ éco.	.SM170-180....
de 1801 à 1900	1473 € +5.43€ éco.	1584 € +5.43€ éco.	.SM180-190....
de 1901 à 2000	1555 € +5.43€ éco.	1671 € +5.43€ éco.	.SM190-200....
de 2001 à 2100	1637 € +5.43€ éco.	1759 € +5.43€ éco.	.SM200-210....
de 2101 à 2200	1718 € +5.43€ éco.	1847 € +5.43€ éco.	.SM210-220....
de 2201 à 2300	1799 € +7.77€ éco.	1933 € +7.77€ éco.	.SM220-230....
de 2301 à 2400	1880 € +7.77€ éco.	2021 € +7.77€ éco.	.SM230-240....
de 2401 à 2500	1962 € +7.77€ éco.	2109 € +7.77€ éco.	.SM240-250....

○ Plateau fin sur mesure non percé

DÉCORS GRÈS CÉRAMÉ - ÉPAISSEUR 12 MM

Plateau en grès cérame pleine masse épaisseur 12mm. Chants polis unis.

de 200 à 599	KOPLAT50.SM1.E12...	735 € /ML	+1.75€ éco.
de 600 à 1000	KOPLAT50.SM2.E12...	735 € /ML	+1.75€ éco.
de 1001 à 1600	KOPLAT50.SM3.E12...	735 € /ML	+1.75€ éco.
de 1601 à 2500	KOPLAT50.SM4.E12...	735 € /ML	+1.75€ éco.





Matériau terrazzo, composé de fragments de pierre naturelle et de marbre coloré, agglomérés avec du ciment. C'est un matériau solide, durable, imputrescible et facile d'entretien. Son épaisseur de 12 mm avec des chants pleine masse lui confère un aspect massif et haut de gamme.

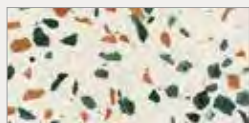

Vendome
VEN

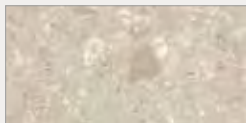

Royal
ROY



Rialto
RIA

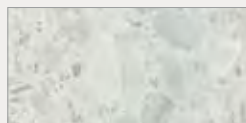

Doge
DOG



Berlin
BER

◇ Plan de toilette fin sur-mesure percé

Ce plan doit impérativement reposer sur un meuble. Impossible avec des équerres seules. A utiliser en plan de toilette avec sous-vasque et vasque à poser.

Prévoir 2 à 4 mm supplémentaires, par rapport à la largeur totale des meubles, pour assurer le recouvrement des meubles. Non compatible avec une vasque de plus de 15kg.

épaisseur 12 mm

Lors de votre commande, merci de communiquer les informations ci-dessous :

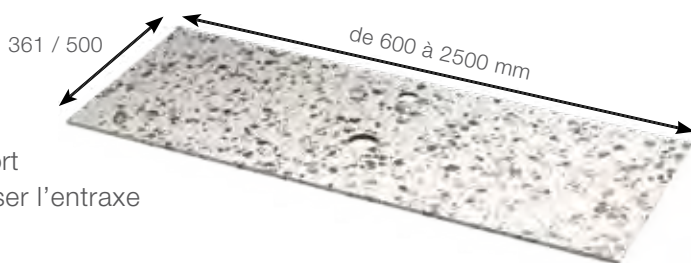

Longueur totale du plateau

Position vasque : Indiquer l'axe de la vasque par rapport à la gauche. Si double vasque (PLAT36/50.AV2) : préciser l'entraxe

Type de vasque (famille A) : Ronde / Allongée*

* **Vasque allongée incompatible avec plateau faible profondeur (PLAT36)**

Perçage mitigeur : Oui / Non. Si oui, préciser :

- Pour les vasques rondes, perçage à gauche ou à droite (pour les doubles vasques : perçage toujours à l'extérieur)
- Pour les vasques allongées, perçage centré par rapport à la vasque

SIMPLE VASQUE

	Faible profondeur 36 cm			Profondeur 50 cm		
de 600 à 1000	PLAT36.AV1.SM2.T12...	700 € /ML	+1.75€ éco.	PLAT50.AV1.SM2.T12...	850 € /ML	+1.75€ éco.
de 1001 à 1600	PLAT36.AV1.SM3.T12...	600 € /ML	+1.75€ éco.	PLAT50.AV1.SM3.T12...	760 € /ML	+1.75€ éco.
de 1601 à 2500	PLAT36.AV1.SM4.T12...	520 € /ML	+1.75€ éco.	PLAT50.AV1.SM4.T12...	680 € /ML	+1.75€ éco.

Faible profondeur 36 cm

Vasque ronde

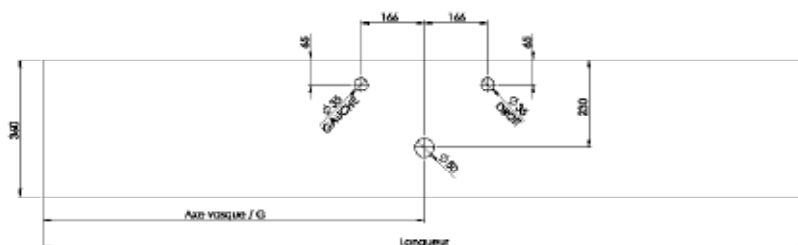

Profondeur 50 cm

Vasque ronde

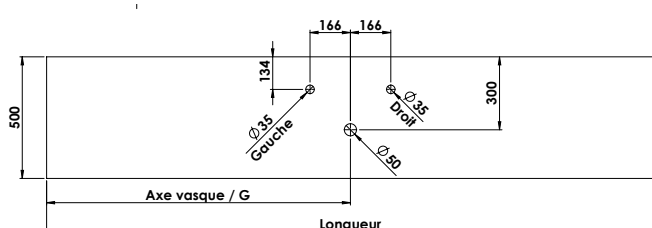

Vasque allongée

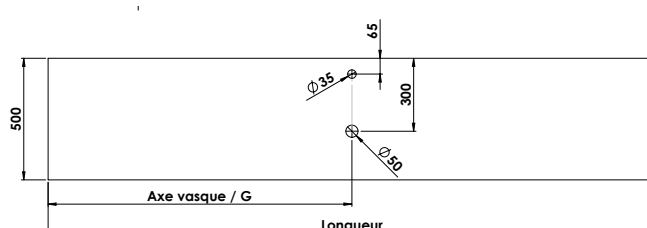

DOUBLE VASQUE

	Faible profondeur 36 cm			Profondeur 50 cm		
de 1001 à 1600	PLAT36.AV2.SM3.T12...	630 € /ML	+1.75€ éco.	PLAT50.AV2.SM3.T12...	800 € /ML	+1.75€ éco.
de 1601 à 2500	PLAT36.AV2.SM4.T12...	540 € /ML	+1.75€ éco.	PLAT50.AV2.SM4.T12...	700 € /ML	+1.75€ éco.

Faible profondeur 36 cm

Vasques rondes

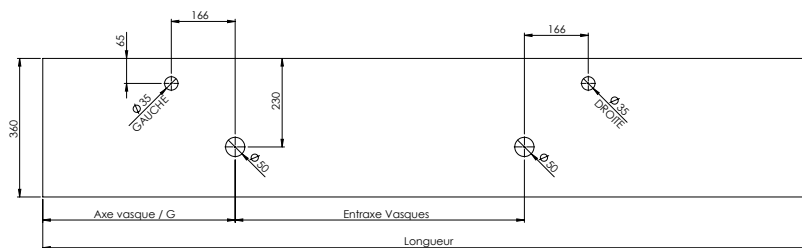

Profondeur 50 cm

Vasques rondes

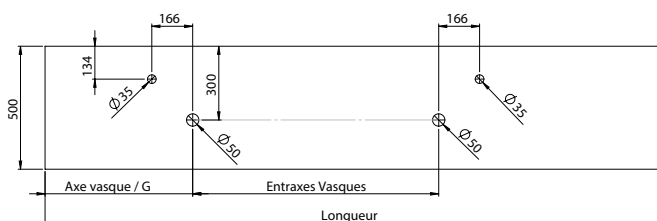

Vasques allongées

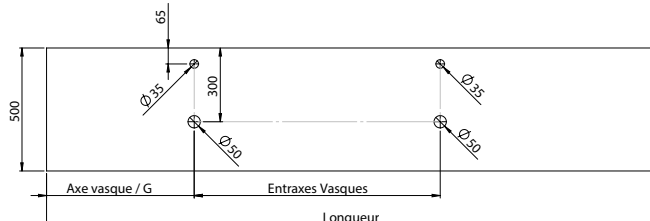

⊞ *Plateau fin sur-mesure non percé*

Ce plan doit impérativement reposer sur un meuble. Impossible avec des équerres seules. A utiliser en plan de toilette avec sous-vasque et vasque à poser.

Prévoir 2 à 4 mm supplémentaires, par rapport à la largeur totale des meubles, pour assurer le recouvrement des meubles. Non compatible avec une vasque de plus de 15kg.

épaisseur 12 mm

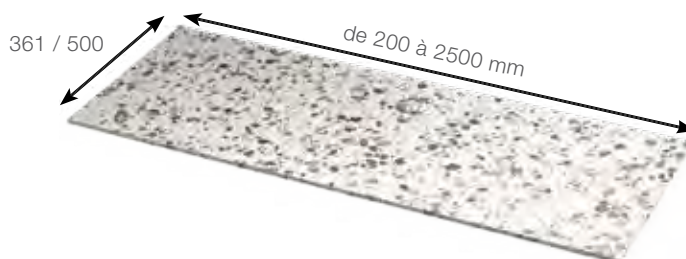

DÉCORS TERRAZZO - ÉPAISSEUR 12 MM

Plateau non percé, en matériau terrazzo, épaisseur 12 mm.

	Faible profondeur 36 cm			Profondeur 50 cm		
de 200 à 599	PLAT36.SM1.T12...	950 € /ML	+1.75€ éco.	PLAT50.SM1.T12...	1000 € /ML	+1.75€ éco.
de 600 à 1000	PLAT36.SM2.T12...	650 € /ML	+1.75€ éco.	PLAT50.SM2.T12...	700 € /ML	+1.75€ éco.
de 1001 à 1600	PLAT36.SM3.T12...	560 € /ML	+1.75€ éco.	PLAT50.SM3.T12...	650 € /ML	+1.75€ éco.
de 1601 à 2500	PLAT36.SM4.T12...	490 € /ML	+1.75€ éco.	PLAT50.SM4.T12...	600 € /ML	+1.75€ éco.

⊞ *Crédence sur-mesure terrazzo*



DÉCORS TERRAZZO - ÉPAISSEUR 12 MM

Crédence en matériau terrazzo, épaisseur 12 mm.

de 200 à 599	CRED17.SM1.T12...	650 € /ML	+0.40€ éco.
de 600 à 1000	CRED17.SM2.T12...	450 € /ML	+0.40€ éco.
de 1001 à 1600	CRED17.SM3.T12...	350 € /ML	+0.40€ éco.
de 1001 à 1600	CRED17.SM4.T12...	300 € /ML	+0.40€ éco.

◇ Décors compact

Plateau en panneau stratifié compact haute densité, composé de feuilles imprégnées de résine et d'un décor mélaminé, qui sont unis sous l'effet combiné de la chaleur et d'une pression élevée, donnant ainsi lieu à un produit ultra résistant, imputrescible et facile d'entretien. Épaisseur 10mm.

Poids : 6,75 kg/ML



Noir mat cœur noir
MNO



Fossile mat cœur noir
MFO



Blanc mat cœur blanc
MLB



Pierre Volcanique cœur noir
PVO



Pierre grise cœur gris
PGR



Rezzato cœur gris
REZ



Chêne Artisan cœur noir
CHA



Chêne Sable cœur noir
CSA

◇ Plateau fin sur-mesure non percé

Ce plan doit impérativement reposer sur un meuble. Impossible avec des équerres seules. A utiliser en plan de toilette avec sous-vasque et vasque à poser ou en plateau de recouvrement sur un sous-plan pour réalisation de commodes.

Prévoir 2 à 4 mm supplémentaires, par rapport à la largeur totale des meubles, pour assurer le recouvrement des meubles.

Non compatible avec une vasque de plus de 15kg.



Possibilité de percer le plateau à l'installation avec une scie cloche diamant

DÉCORS COMPACT - ÉPAISSEUR 10 MM

Plateau non percé, en panneau stratifié compact, épaisseur 10 mm.

de 200 à 599	PLAT50.SM1.C10...	449 € /ML	+1.63€ éco.
de 600 à 1000	PLAT50.SM2.C10...	419 € /ML	+1.63€ éco.
de 1001 à 1600	PLAT50.SM3.C10...	388 € /ML	+1.63€ éco.
de 1601 à 2500	PLAT50.SM4.C10...	378 € /ML	+1.63€ éco.

Plan de toilette fin sur-mesure percé

Ce plan doit impérativement reposer sur un meuble. Impossible avec des équerres seules. A utiliser en plan de toilette avec sous-vasque et vasque à poser.

Prévoir 2 à 4 mm supplémentaires, par rapport à la largeur totale des meubles, pour assurer le recouvrement des meubles.

Non compatible avec une vasque de plus de 15kg.



Lors de votre commande, merci de communiquer les informations ci-dessous :

Longueur totale du plateau

Position vasque : Indiquer l'axe de la vasque par rapport à la gauche

Si double vasque (PLAT50.AV2) : préciser l'entraxe

Type de vasque (famille A) : Ronde / Allongée

Perçage mitigeur : Oui / Non

Si oui, préciser :

- Pour les vasques rondes, perçage à gauche ou à droite (pour les doubles vasques : perçage toujours à l'extérieur)
- Pour les vasques allongées, perçage centré par rapport à la vasque

SIMPLE VASQUE			
de 600 à 1000	PLAT50.AV1.SM2.C10...	470 € /ML	+1.63€ éco.
de 1001 à 1600	PLAT50.AV1.SM3.C10...	439 € /ML	+1.63€ éco.
de 1601 à 2500	PLAT50.AV1.SM4.C10...	429 € /ML	+1.63€ éco.

Vasque ronde

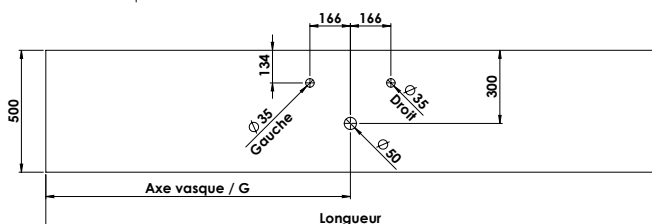

Vasque allongée

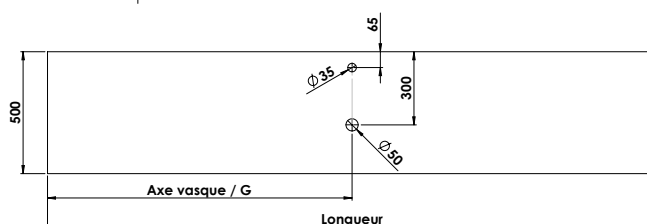

DOUBLE VASQUE			
de 1001 à 1600	PLAT50.AV2.SM3.C10...	449 € /ML	+1.63€ éco.
de 1601 à 2500	PLAT50.AV2.SM4.C10...	439 € /ML	+1.63€ éco.

Vasques rondes

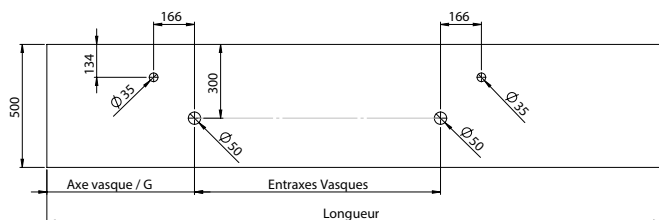

Vasques allongées

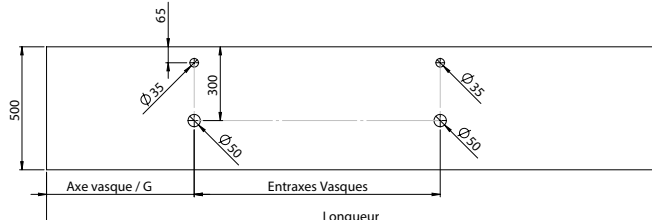

Formulaire à remplir p. 180

Plateau de recouvrement double profondeur

Plateau en panneau **stratifié compact** haute densité, composé de feuilles imprégnées de résine et d'un décor mélaminé, qui sont unis sous l'effet combiné de la chaleur et d'une pression élevée, donnant ainsi lieu à un produit ultra résistant, imputrescible et facile d'entretien. Épaisseur 10mm. A utiliser en plan de toilette avec sous-vasque et vasque à poser. Prévoir 4 mm supplémentaires de recouvrement par rapport à la largeur totale de meubles.



Lors de votre commande, merci de communiquer les informations ci-dessous :

Longueur totale du plateau

Position vasque : Indiquer l'axe de la vasque par rapport à la gauche

Type de vasque (famille A) : Ronde / Allongée

Perçage mitigeur : Oui / Non

Si oui, préciser :

- Pour les vasques rondes, perçage à gauche ou à droite
- Pour les vasques allongées, perçage centré par rapport à la vasque

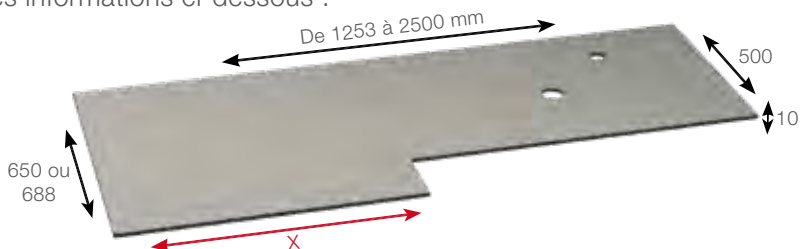

Machine à gauche

Vasque ronde

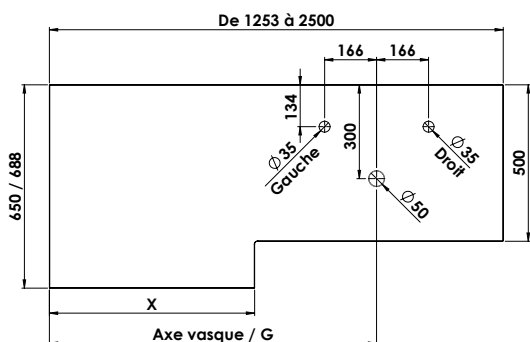

Machine à droite

Vasque ronde

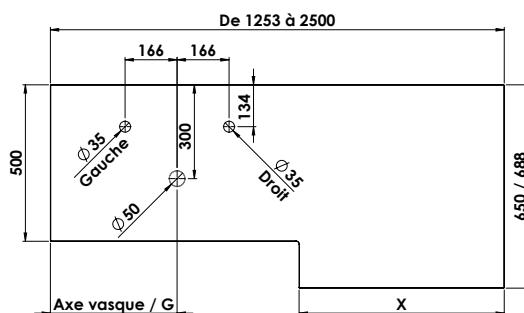

Vasque allongée

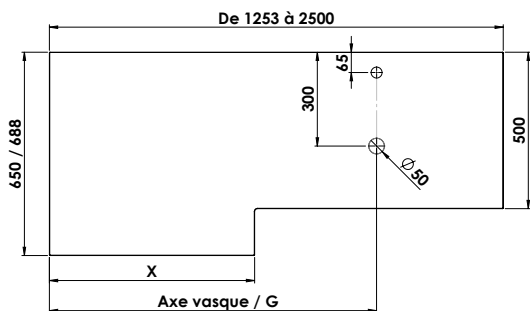

Vasque allongée

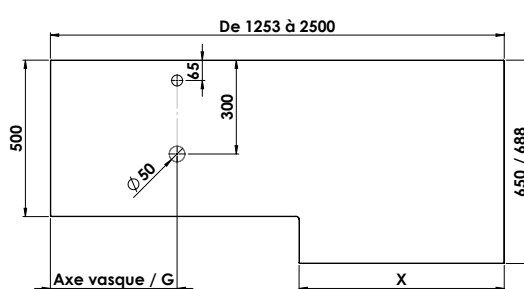

JOUE DOUBLE POUR ESPACE LAVE-LINGE

Avec vérin de réglage. Traverse de renfort au dessus de la machine. Pour appareil d'une largeur de 60 cm.

Plateau gamme BUANDERIE également compatible : PLAT65.SM... (p. 320 du tarif général).

Joue latérale double

646 x 882 x 640



EXJOU201...

210 €

223 €

+1.25€ éco.

Finition B

Finition P

Réalisations possibles :

Plateau pour machine à laver

De 1257 à 2500 x 10 x 650/500

X = 656 mm

Machine à laver à gauche

LLPLAT65.EXG1.SM.C10....

Machine à laver à droite

LLPLAT65.EXD1.SM.C10....

459 € /ML

+0.55€ éco.

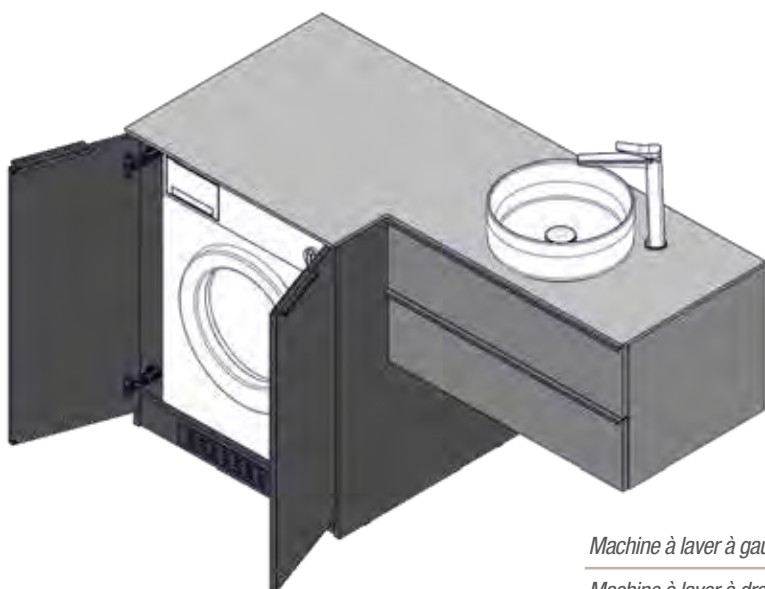
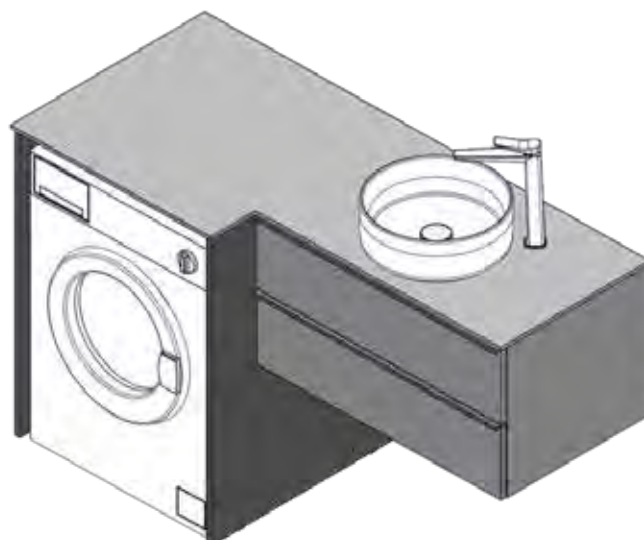

Plateau pour RGA.C1M.P70.L70...

De 1311 à 2500 x 10 x 688/500

X = 710 mm

Machine à laver à gauche

LLPLAT69.EXG1.SM.C10....

Machine à laver à droite

LLPLAT69.EXD1.SM.C10....

459 € /ML

+0.55€ éco.

Plateau pour RGA.C1M.P70.L70... et fileur 30 mm RGA.FIL.LAT.150...

De 1341 à 2500 x 10 x 688/500

X = 740 mm

Machine à laver à gauche

LLPLAT69.EXG2.SM.C10....

Machine à laver à droite

LLPLAT69.EXD2.SM.C10....

459 € /ML

+0.55€ éco.

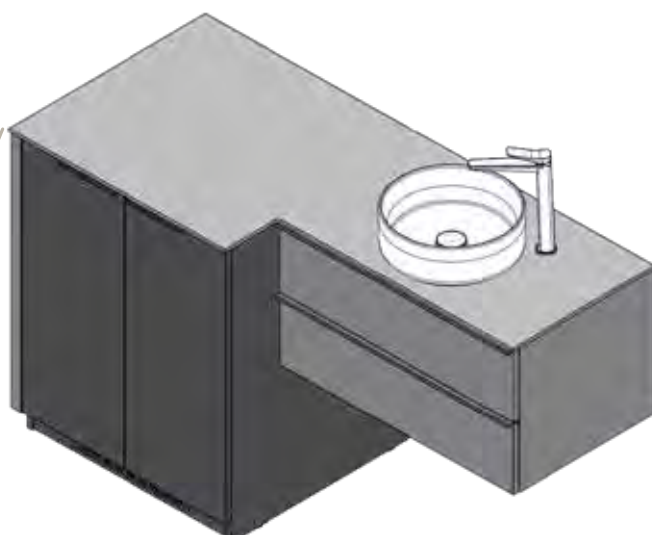

Plan de toilette épais sur-mesure

A utiliser en plan de toilette avec sous-vasque et vasque à poser ou en version seul suspendu. Produit réservé à un usage domestique. La surface ne doit pas être exposée trop longtemps à de l'eau stagnante et doit être essuyée rapidement.

Le dessous du plateau est creux pour recevoir les équerres de fixations.

Si le plan repose sur des meubles, prévoir 2 à 4 mm supplémentaires pour assurer le recouvrement.

Non compatible avec une vasque de plus de 15kg.

Attention dans une configuration de plan suspendu, merci de rajouter les équerres de fixation page 104.

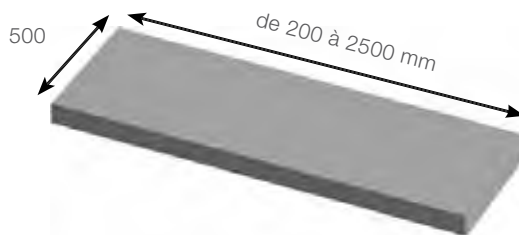

DÉCORS STRATIFIÉS - ÉPAISSEUR 56 MM

Plateau non percé, en panneau aggloméré stratifié brillant HPL 0,8mm, épaisseur 56 mm, chants ABS 1mm assorti. Fourni avec des équerres de renfort 50x50 pour appui mural.



de 200 à 599
de 600 à 1000
de 1001 à 1600
de 1601 à 2500

EXTOP.SM1.S56... 553 € /ML
EXTOP.SM2.S56... 388 € /ML
EXTOP.SM3.S56... 343 € /ML
EXTOP.SM4.S56... 286 € /ML

+1.25€ éco.

DÉCORS MÉLAMINÉS - ÉPAISSEUR 53 MM

Plateau non percé, en panneau aggloméré mélaminé, épaisseur 53 mm, chants ABS 1mm assorti. Fourni avec des équerres de renfort 50x50 pour appui mural.



de 200 à 599
de 600 à 1000
de 1001 à 1600
de 1601 à 2500

EXTOP.SM1.M53... 521 € /ML
EXTOP.SM2.M53... 355 € /ML
EXTOP.SM3.M53... 311 € /ML
EXTOP.SM4.M53... 252 € /ML

+1.25€ éco.

DÉCORS LAQUÉS - ÉPAISSEUR 100 MM

Plateau non percé, en MDF E0,5 laqué, épaisseur 19 mm, coins arrondis rayon 2 mm.

Fixations sur équerres obligatoires (même si le plan repose sur des meubles)

Disponible dans tous les décors finition brillante

de 200 à 599
de 600 à 1000
de 1001 à 1800

PLTOP.SM1.L100... 709 € /ML
PLTOP.SM2.L100... 683 € /ML
PLTOP.SM3.L100... 663 € /ML

+1.25€ éco.

DÉCORS NATURA - ÉPAISSEUR 100 MM

Plateau non percé, en panneau stratifié 1,2mm ou en FENIX NTM ® 1,2mm anti-empainte et doux au toucher, sur support allégé imputrescible.

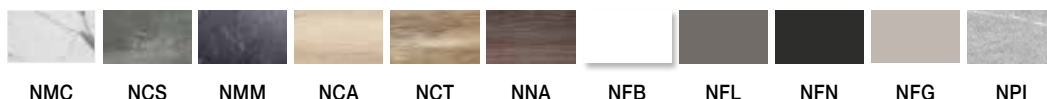

de 200 à 599
de 600 à 1000
de 1001 à 1600
de 1601 à 2500

NXTOP.SM1.S100... 553 € /ML
NXTOP.SM2.S100... 553 € /ML
NXTOP.SM3.S100... 553 € /ML
NXTOP.SM4.S100... 553 € /ML

+1.25€ éco.

SOLID SURFACE - ÉPAISSEUR 80 MM

Plateau non percé, en Solid Surface finition mat. Possibilité de percer à l'installation avec une scie cloche diamant. Poids : 15.65 Kg/ML.

de 200 à 599
de 600 à 1000
de 1001 à 1600
de 1601 à 2500

SXTOP.SM1.E80.SBM 816 € /ML
SXTOP.SM2.E80.SBM 765 € /ML
SXTOP.SM3.E80.SBM 735 € /ML
SXTOP.SM4.E80.SBM 704 € /ML

+1.75€ éco.

Plan de toilette fin sur-mesure

Ce plan doit impérativement reposer sur un meuble. Impossible avec des équerres seules. A utiliser en plan de toilette avec sous-vasque et vasque à poser. Produit réservé à un usage domestique. La surface ne doit pas être exposée trop longtemps à de l'eau stagnante et doit être essuyée rapidement.

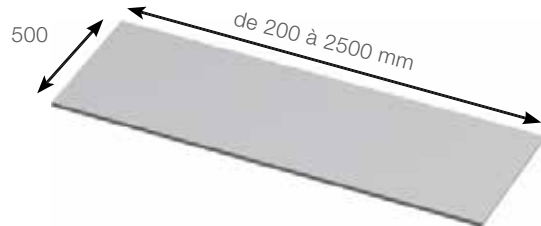

Prévoir 2 à 4 mm supplémentaires pour assurer le recouvrement des meubles.

Non compatible avec une vasque de plus de 15kg.

DÉCORS STRATIFIÉS - ÉPAISSEUR 21 MM

Plateau non percé, en panneau aggloméré stratifié HPL 0,8mm, épaisseur 21 mm, chants ABS 1mm assorti.



de 200 à 599	PLAT50.SM1.S21...	276 € /ML
de 600 à 1000	PLAT50.SM2.S21...	211 € /ML
de 1001 à 1600	PLAT50.SM3.S21...	178 € /ML
de 1601 à 2500	PLAT50.SM4.S21...	156 € /ML

+0.55€ éco.

DÉCORS MÉLAMINÉS - ÉPAISSEUR 18 MM

Plateau non percé, en panneau aggloméré mélaminé, épaisseur 18 mm, chants ABS 1mm assorti.



de 200 à 599	PLAT50.SM1.M18...	242 € /ML
de 600 à 1000	PLAT50.SM2.M18...	178 € /ML
de 1001 à 1600	PLAT50.SM3.M18...	145 € /ML
de 1601 à 2500	PLAT50.SM4.M18...	123 € /ML

+0.55€ éco.

DÉCORS LAQUÉS - ÉPAISSEUR 20 MM

Plateau non percé, en MDF E0,5 laqué 2 faces, épaisseur 19 mm, coins arrondis rayon 2 mm.

Disponible dans tous les décors finition brillante

de 200 à 599	PLAT50.SM1.L19...	396 € /ML
de 600 à 1000	PLAT50.SM2.L19...	340 € /ML
de 1001 à 1600	PLAT50.SM3.L19...	332 € /ML
de 1601 à 2500	PLAT50.SM4.L19...	326 € /ML

+0.55€ éco.

DÉCORS NATURA - ÉPAISSEUR 11 MM

Plateau non percé, en panneau stratifié teinté dans la masse 1,2mm ou en FENIX NTM ® 1,2mm anti-empainte et doux au toucher, sur support allégé imputrescible, épaisseur 11 mm.

de 200 à 599	PLAT50.SM1.S11...	498 € /ML
de 600 à 1000	PLAT50.SM2.S11...	449 € /ML
de 1001 à 1600	PLAT50.SM3.S11...	434 € /ML
de 1601 à 2500	PLAT50.SM4.S11...	408 € /ML

+0.55€ éco.

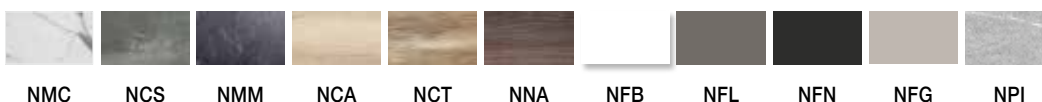



SOLID SURFACE - ÉPAISSEUR 15 MM

Plateau non percé, en Solid Surface finition mat. Possibilité de percer à l'installation avec une scie cloche diamant. Poids : 13.5 Kg/ML.

de 200 à 599	SOPLAT50.SM1.E15.SBM	582 € /ML
de 600 à 1000	SOPLAT50.SM2.E15.SBM	582 € /ML
de 1001 à 1600	SOPLAT50.SM3.E15.SBM	582 € /ML
de 1601 à 2500	SOPLAT50.SM4.E15.SBM	582 € /ML

+1.75€ éco.

Vasque

LÉGENDE :  Profondeur de la cuve  Poids de la vasque vide
 Vasque famille A (compatible avec plans compact)

VASQUE À POSER

Avec une vasque sans trop-plein, prévoir un vidage libre (incompatible avec un mitigeur à tirette). Pour une vasque à poser, référence MITVIDAG.LIB.02 - pour une vasque semi-encastrée, référence MITVIDAG.LIB.03.
 Lorsque le mitigeur est sur la vasque, prévoir un mitigeur standard et lorsque le mitigeur est sur le plan prévoir un mitigeur haut.



Céramique



VAS.PALMA01.CERB

237 €

+0.07€ éco.

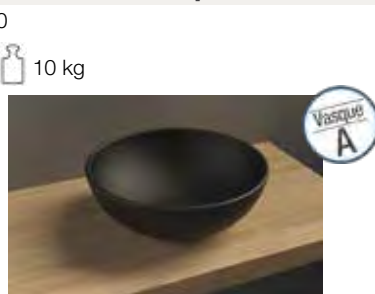

Noir mat

VAS.PALMA01.CERN

351 €

+0.07€ éco.

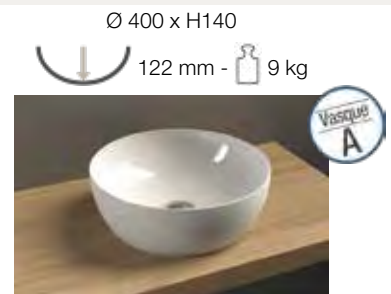

VAS.ADOS01.CERB

451 €

+0.07€ éco.

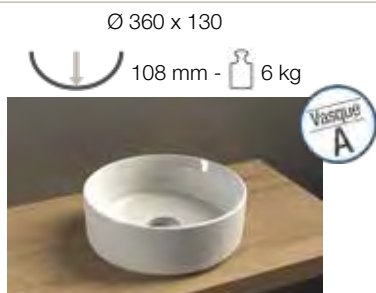

Blanc brillant

VAS.POLARIS01.CERB

249 €

+0.04€ éco.



Blanc mat

VAS.POLARIS01.CERBM

361 €

+0.04€ éco.



Cachemire mat

VAS.POLARIS01.CERCM

361 €

+0.04€ éco.



Grège mat

VAS.POLARIS01.CERGM

361 €

+0.04€ éco.



Fossile mat

VAS.POLARIS01.CERFM

361 €

+0.04€ éco.



Noir mat

VAS.POLARIS01.CERNM

361 €

+0.04€ éco.

Ø 370 x H120

108 mm - 8.5 kg



Blanc mat
Vasque à facettes
VAS.SIDNEY01.CERBM
361 €
+0.06€ éco.

Ø 370 x H120

108 mm - 8.5 kg



Noir mat
Vasque à facettes
VAS.SIDNEY01.CERNM
361 €
+0.06€ éco.

610 x 120 x 460

96 mm - 16 kg



Trop plein avec cache chromé. Vidage libre inutile.
SEPLANC060CERB
503 €
+0.12€ éco.

600 x 140 x 400

110 mm - 15 kg



VAS.ALFA01.CERB
558 €
+0.11€ éco.

450 x 125 x 380

104 mm - 10 kg



VAS.AIRA01.CERB
452 €
+0.07€ éco.

500 x 125 x 450

100 mm - 11 kg



Prévue pour être posée contre le mur.
VAS.ANIS01.CERB
502 €
+0.08€ éco.

500 x 125 x 420

87 mm - 14 kg



Avec trop-plein
VAS.FIDIS01.CERB
263 €
+0.10€ éco.

505 x 120 x 380

106 mm - 9 kg



VAS.FIDOV01.CERB
258 €
+0.07€ éco.

460 x 135 x 335

105 mm - 13 kg



VAS.FANAE01.CERB
249 €
+0.10€ éco.

Céramique

Ø 390 x 150

108 mm - 5 kg

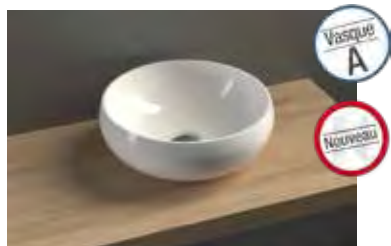

Blanc brillant
VAS.GAIA01.CERB
319 €
+0.06€ éco.

Céramique imprimée

465 x 130 x 335

106 mm - 7.5 kg



Imprimé marbre
VAS.ARES.CERCA
423 €
+0.06€ éco.

Ø 365 x H120

102 mm - 7 kg



Imprimé marbre
VAS.HERA.CERCA
382 €
+0.05€ éco.



Marbre reconstitué

Ø 400 x 170

148 mm - 5.8 kg



Blanc brillant

VAS.EOS01.BLB

309 €

+0.33€ éco.

Solid Surface

400 x 140 x 400

124 mm - 4.5 kg



Blanc mat

VAS.HERMES01.SBM

410 €

+0.26€ éco.

124 mm - 4.5 kg



Noir mat, intérieur blanc

VAS.HERMES01.SBM.NM

558 €

+0.26€ éco.

480 x 125 x 320

108 mm - 5 kg



Blanc mat

VAS.HADES01.SBM

436 €

+0.29€ éco.

476 x 120 x 367

124 mm - 4.5 kg



Noir mat, intérieur blanc

VAS.HADES01.SBM.NM

578 €

+0.29€ éco.



Blanc mat

VAS.IRIS01.SBM

436 €

+0.26€ éco.



Noir mat, intérieur blanc

VAS.IRIS01.SBM.NM

590 €

+0.26€ éco.

606 x 100 x 460

89 mm - 11 kg



Blanc mat

OGPLANC060SBM

497 €

+0.63€ éco.



Terre cuite

OGPLANC060STC

747 €

+0.63€ éco.



Vert sauge

OGPLANC060SVS

747 €

+0.63€ éco.



Noir mat

OGPLANC060SNO

747 €

+0.63€ éco.

Avec trop plein.



Prévue pour être posée contre le mur.

VASQUE SEMI ENCASTRÉE



Céramique

400 x 75/105 x 400

 88 mm -  6 kg





Blanc brillant
VAS.LYRE01.CERB
249 €
+0.04€ éco.



Noir mat
VAS.LYRE01.CERNM
361 €
+0.04€ éco.

Marbre reconstitué brillant

498 x 40 x 450



 70 mm -  11 kg



Avec trop-plein
Prévue pour être posée contre le mur.

VAS.MARB.2
250 €
+0.63€ éco.

579 x 45/158 x 379



 125 mm -  9 kg



VAS.SATU01.SE.BLB
475 €
+0.51€ éco.

Marbre reconstitué

550 x 45/140 x 390

 123 mm -  7 kg



Avec trop-plein

VAS.ORION01.BLB
VAS.ORION01.BLM

410 €
+0.40€ éco.

brillant
mat

ÉQUERRE

Si le plan de toilette épais ou le plan vasque épais ne repose pas entièrement sur des meubles, il est nécessaire d'utiliser les équerres de fixations (voir règle des nombres d'appuis à prévoir plus bas).

Équerre acier laqué blanc

35 x 110 x 450



Équerre gauche

EXEQUG450BL

60 €



Équerre droite

EXEQUD450BL

60 €

Équerre acier laqué anthracite

35 x 110 x 450



Équerre gauche

EXEQUG450AN

60 €



Équerre droite

EXEQUD450AN

60 €

Équerre porte-serviette

25 x 200 x 500



inox chromé
uniquement avec EXTOP...

EXEQUTOP

140 €

Équerre Natura acier laqué blanc

70 x 90 x 450



Uniquement avec plans vasques Natura.

Équerre gauche

EXEQUG02BL

60 €



Équerre droite

EXEQUD02BL

60 €

Nombre d'appuis (équerre ou meuble) à prévoir :



CRÉDENCE NATURA

Panneau sur-mesure. Panneau aggloméré recouvert de stratifié, épaisseur 12 mm, teinté dans la masse 1,2mm ou en FENIX NTM® 1,2mm anti-empainte et doux au toucher. 4 chants stratifiés 1mm assortis. Uniquement découpe rectangulaire, sans perçage.

de 600 à 2500 x 200 x 12

PAN12...

330 € /ML

360 € /ML

+4.33€ éco. le mètre linéaire

Finition Natura

Finition Fenix



PANNEAU MURAL POUR HABILLAGE DE DOUCHE

Panneau stratifié teinté dans la masse 1,2mm ou en FENIX NTM® 1,2mm anti-empainte et doux au toucher, sur **support allégé imputrescible**, épaisseur 11 mm.

Largeur maximum 1250mm. Au-delà les panneaux seront prévus avec un système de rainure et languette (à mi-largeur) pour assurer la planéité. Les panneaux sont à coller au mur avec un mastic colle adapté au support. Les chants sont bruts, l'ame noire du panneau est donc visible. Dans le cas où la tranche est apparente il conviendra de finir avec un profilé type carrelage.

Préciser L et H en mm. Le motif est toujours dans le sens de la hauteur.

H max : 2500
L max : 2500 (jusqu'à
1250 en 1 pièce)
Mini de facturation : 0,4 m²

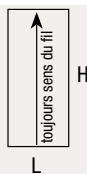

Finition Natura

Finition Fenix

RD.HMUR.SM.S11...

780 € /M²

880 € /M²

+4.33€ éco. le mètre carré



RÉTRO-ÉCLAIRAGE PLAN VASQUE



Ruban LED à fixer sous le plan vasque. Interrupteur à intégrer sous le plan vasque et commande de l'éclairage par contact du plan. Positionnement libre. CII IP44. Impossible si le plan de toilette repose sur des meubles

L 165 cm

L 215 cm

L 235 cm



RETROLED.CL165

129 €

+0.21€ DEEE

RETROLED.CL215

134 €

+0.21€ DEEE

RETROLED.CL235

145 €

+0.21€ DEEE

LARGEURS MEUBLES 10 LARGEURS DISPONIBLES

PROFONDEURS 35 cm 50 cm

MEUBLES MÉLAMINÉS

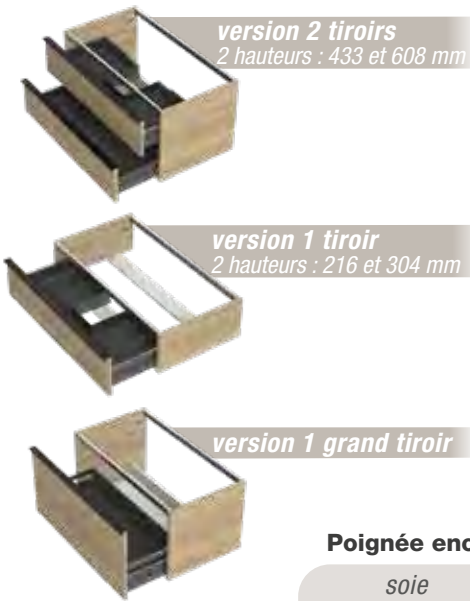

tiroir à l'anglaise pour optimiser l'espace de rangement

tiroir anthracite double paroi métallique à sortie totale et fermeture amortie

2 types de poignées au choix

version 1 grand tiroir + tiroir à l'anglaise

plan vasque ou plateau + vasque sur mesure au choix

disponible en version sous-plan et sous-vasque

Poignée encastrée

soie

noir mat

Poignée profil

chromé brillant

blanc mat

noir mat



Meuble monté tourillonné collé, suspendu par boîtiers d'accrochage réglables anti-décrochement. Vide sanitaire : 93 mm.

Façades et corps de meuble en panneau aggloméré mélaminé de 18 mm d'épaisseur.

Tiroirs double parois métallique anthracite, sortie totale amortie avec tube rectangulaire. Découpe siphon métallique laquée anthracite intégrée dans le tiroir du haut. Profondeur utile : 331 mm.

Poignée métal adaptée à la dimension des façades, finition au choix.

Décors des côtés et des façades

Finition B

Panneau aggloméré P2 classé E0.5 ou CARB 2 **mélaminé**, chants ABS 1mm collage polyuréthane garantissant une résistance à l'humidité accrue. Finition brillante, mat, béton ou structurée, avec contreface mat assortie.

Blanc brillant BB	Grège brillant GG	Basalte brillant BA	Bleu Atlantic B AC	Amande mat AMM	Terracotta mat TEM	Marbre Carrare MCA	Chêne sable CSA
Chêne Veiné Naturel VCN	Chêne Veiné Milano VCM	Chêne Sanremo CHS	Chêne Terra CHT	Chêne Artisan CHA	Noyer Tabac NOT	Noyer Américain NOA	Sucupira structuré SUS
Béton cendré BEC	Béton vulcano BEV	Chêne strié doré CSD	Chêne strié miel CSM	Chêne strié noisette CSN	Chêne strié cuivré CSC		

Finition P

Panneau aggloméré P2 certifié Ange bleu, **laqué** multicouches de haute qualité résistant aux UV avec chants ABS 1mm collage polyuréthane garantissant une résistance à l'humidité accrue. Finition qualité supérieure extra mat ou extra brillante, contreface mat assortie. Finition premium mat avec traitement anti traces de doigts.

	Blanc premium	Cachemire premium	Grège premium	Fossile premium	Noir premium
mat	MLB	MCM	MGG	MFO	MNO
brillant	GLB	GCM	GGG	GFO	-



POIGNÉE PROFIL

3 finitions de poignées au choix



Elément bas profondeur 50 cm

MEUBLE MELAMINÉ

VERSION 1 TIROIR H216

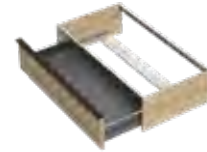
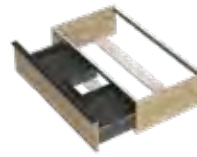

	dimensions	découpe siphon	Sous-vasque		Sous-plan		
			finition B	finition P	finition B	finition P	
30 cm	301 x 216 x 492				EXA36... 357 €	379 €	+0.55€ éco.
40 cm	401 x 216 x 492				EXA37... 364 €	386 €	+0.55€ éco.
50 cm	501 x 216 x 492				EXA21... 371 €	394 €	+1.25€ éco.
60 cm	601 x 216 x 492		EXA02... 446 €	473 €	EXA22... 381 €	404 €	+1.25€ éco.
70 cm	701 x 216 x 492	centrée	EXA03... 488 €	518 €	EXA23... 416 €	441 €	+1.25€ éco.
		gauche, pour EXPLAN E600	EXA12... 488 €	518 €			
		droite, pour EXPLAN E600	EXA13... 488 €	518 €			
80 cm	801 x 216 x 492	centrée	EXA04... 512 €	543 €	EXA24... 441 €	468 €	+1.25€ éco.
		gauche, pour EXPLAN E900	EXA14... 512 €	543 €			
		droite, pour EXPLAN E900	EXA15... 512 €	543 €			
90 cm	901 x 216 x 492		EXA05... 520 €	552 €	EXA25... 457 €	485 €	+1.25€ éco.
100 cm	1001 x 216 x 492		EXA06... 558 €	592 €	EXA26... 488 €	518 €	+1.25€ éco.
110 cm	1101 x 216 x 492		EXA07... 589 €	625 €	EXA27... 518 €	550 €	+1.25€ éco.
120 cm	1198 x 216 x 492	centrée	EXA08... 605 €	642 €	EXA28... 552 €	586 €	+1.25€ éco.
		gauche	EXA09... 605 €	642 €			
		droite	EXA10... 605 €	642 €			
		double	EXA11... 641 €	680 €			

VERSION 1 TIROIR H304

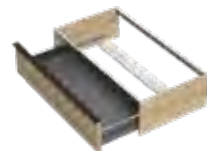
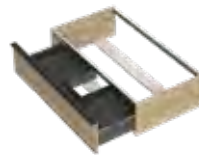

	dimensions	découpe siphon	Sous-vasque		Sous-plan		
			finition B	finition P	finition P	finition P	
30 cm	301 x 304 x 492				EXE36... 377 €	400 €	+0.55€ éco.
40 cm	401 x 304 x 492				EXE37... 387 €	411 €	+1.25€ éco.
50 cm	501 x 304 x 492				EXE21... 405 €	430 €	+1.25€ éco.
60 cm	601 x 304 x 492		EXE02... 480 €	509 €	EXE22... 412 €	437 €	+1.25€ éco.
70 cm	701 x 304 x 492	centrée	EXE03... 508 €	539 €	EXE23... 437 €	464 €	+1.25€ éco.
		gauche, pour EXPLAN E600	EXE12... 508 €	539 €			
		droite, pour EXPLAN E600	EXE13... 508 €	539 €			
80 cm	801 x 304 x 492	centrée	EXE04... 547 €	580 €	EXE24... 474 €	503 €	+1.25€ éco.
		gauche, pour EXPLAN E900	EXE14... 547 €	580 €			
		droite, pour EXPLAN E900	EXE15... 547 €	580 €			
90 cm	901 x 304 x 492		EXE05... 553 €	587 €	EXE25... 492 €	522 €	+1.25€ éco.
100 cm	1001 x 304 x 492		EXE06... 598 €	634 €	EXE26... 514 €	545 €	+1.25€ éco.
110 cm	1101 x 304 x 492		EXE07... 632 €	670 €	EXE27... 561 €	595 €	+1.25€ éco.
120 cm	1198 x 304 x 492	centrée	EXE08... 637 €	676 €	EXE28... 575 €	610 €	+1.25€ éco.
		gauche	EXE09... 637 €	676 €			
		droite	EXE10... 637 €	676 €			
		double	EXE11... 652 €	692 €			



VERSION 2 TIROIRS H433



Sous-vasque



Sous-plan

	dimensions	découpe siphon	Sous-vasque		Sous-plan				
			finition B	finition P	finition B	finition P			
30 cm	301 x 433 x 492				EXB36...	553 €	587 €	+1.25€ éco.	
40 cm	401 x 433 x 492				EXB37...	567 €	602 €	+1.25€ éco.	
50 cm	501 x 433 x 492				EXB21...	583 €	618 €	+1.25€ éco.	
60 cm	601 x 433 x 492		EXB02...	647 €	686 €	EXB22...	605 €	642 €	+1.83€ éco.
70 cm	701 x 433 x 492	centrée	EXB03...	684 €	726 €	EXB23...	648 €	687 €	+1.83€ éco.
		gauche, pour EXPLANV2 E600	EXB12...	684 €	726 €				
		droite, pour EXPLANV2 E600	EXB13...	684 €	726 €				
80 cm	801 x 433 x 492	centrée	EXB04...	737 €	782 €	EXB24...	665 €	705 €	+1.83€ éco.
		gauche, pour EXPLANV3 E900	EXB14...	737 €	782 €				
		droite, pour EXPLANV3 E900	EXB15...	737 €	782 €				
90 cm	901 x 433 x 492		EXB05...	765 €	811 €	EXB25...	677 €	718 €	+1.83€ éco.
100 cm	1001 x 433 x 492		EXB06...	805 €	854 €	EXB26...	711 €	754 €	+2.62€ éco.
110 cm	1101 x 433 x 492		EXB07...	843 €	894 €	EXB27...	732 €	776 €	+2.62€ éco.
120 cm	1198 x 433 x 492	centrée	EXB08...	860 €	912 €	EXB28...	742 €	787 €	+2.62€ éco.
		gauche	EXB09...	860 €	912 €				
		droite	EXB10...	860 €	912 €				
		double	EXB11...	907 €	962 €				

VERSION 2 TIROIRS H608



Sous-vasque



Sous-plan

	dimensions	découpe siphon	Sous-vasque		Sous-plan				
			finition B	finition P	finition B	finition P			
30 cm	301 x 608 x 492				EXF36...	575 €	610 €	+1.25€ éco.	
40 cm	401 x 608 x 492				EXF37...	590 €	626 €	+1.83€ éco.	
50 cm	501 x 608 x 492				EXF21...	595 €	631 €	+1.83€ éco.	
60 cm	601 x 608 x 492		EXF02...	674 €	715 €	EXF22...	615 €	652 €	+1.83€ éco.
70 cm	701 x 608 x 492	centrée	EXF03...	721 €	765 €	EXF23...	650 €	689 €	+1.83€ éco.
		gauche, pour EXPLANV2 E600	EXF12...	721 €	765 €				
		droite, pour EXPLANV2 E600	EXF13...	721 €	765 €				
80 cm	801 x 608 x 492	centrée	EXF04...	786 €	834 €	EXF24...	723 €	767 €	+1.83€ éco.
		gauche, pour EXPLANV3 E900	EXF14...	786 €	834 €				
		droite, pour EXPLANV3 E900	EXF15...	786 €	834 €				
90 cm	901 x 608 x 492		EXF05...	813 €	862 €	EXF25...	761 €	807 €	+2.62€ éco.
100 cm	1001 x 608 x 492		EXF06...	850 €	901 €	EXF26...	802 €	851 €	+2.62€ éco.
110 cm	1101 x 608 x 492		EXF07...	912 €	967 €	EXF27...	856 €	908 €	+2.62€ éco.
120 cm	1198 x 608 x 492	centrée	EXF08...	940 €	997 €	EXF28...	895 €	949 €	+2.62€ éco.
		gauche	EXF09...	940 €	997 €				
		droite	EXF10...	940 €	997 €				
		double	EXF11...	960 €	1018 €				

VERSION 1 GRAND TIROIR, AVEC TIROIR À L'ANGLAISE H433

Découpe siphon centrée.



		Sous-vasque			Sous-plan		
		<i>Finition B</i>	<i>Finition P</i>		<i>finition B</i>	<i>finition P</i>	
30 cm	301 x 433 x 492				EXC36...	553 €	587 € +1.25€ éco.
40 cm	401 x 433 x 492				EXC37...	567 €	602 € +1.25€ éco.
50 cm	501 x 433 x 492				EXC21...	583 €	618 € +1.25€ éco.
60 cm	601 x 433 x 492	EXC02...	648 €	687 € +1.83€ éco.	EXC22...	605 €	642 € +1.83€ éco.
70 cm	701 x 433 x 492	EXC03...	706 €	749 € +1.83€ éco.	EXC23...	648 €	687 € +1.83€ éco.
80 cm	801 x 433 x 492	EXC04...	724 €	768 € +1.83€ éco.	EXC24...	665 €	705 € +1.83€ éco.
90 cm	901 x 433 x 492	EXC05...	750 €	795 € +1.83€ éco.	EXC25...	677 €	718 € +1.83€ éco.
100 cm	1001 x 433 x 492	EXC06...	790 €	838 € +2.62€ éco.	EXC26...	711 €	754 € +1.83€ éco.
110 cm	1101 x 433 x 492	EXC07...	825 €	875 € +2.62€ éco.	EXC27...	732 €	776 € +1.83€ éco.
120 cm	1198 x 433 x 492 centrée	EXC08...	854 €	906 € +2.62€ éco.	EXC28...	742 €	787 € +1.83€ éco.

VERSION 1 GRAND TIROIR H433



Peut également être placé sous une vasque (à partir de 60 cm)

		Sous-vasque / Sous-plan			
			<i>finition B</i>	<i>finition P</i>	
20 cm	201 x 433 x 492 coulissant flaconnier 2 niveaux	EXD38...	404 €	429 €	+1.25€ éco.
30 cm	301 x 433 x 492	EXD36...	480 €	509 €	+1.25€ éco.
40 cm	401 x 433 x 492	EXD37...	490 €	520 €	+1.25€ éco.
50 cm	501 x 433 x 492	EXD21...	506 €	537 €	+1.25€ éco.
60 cm	601 x 433 x 492	EXD22...	529 €	561 €	+1.83€ éco.
70 cm	701 x 433 x 492	EXD23...	558 €	592 €	+1.83€ éco.
80 cm	801 x 433 x 492	EXD24...	589 €	625 €	+1.83€ éco.
90 cm	901 x 433 x 492	EXD25...	617 €	655 €	+1.83€ éco.
100 cm	1001 x 433 x 492	EXD26...	641 €	680 €	+1.83€ éco.
110 cm	1101 x 433 x 492	EXD27...	677 €	718 €	+1.83€ éco.
120 cm	1198 x 433 x 492	EXD28...	706 €	749 €	+1.83€ éco.

MEUBLE SUR-MESURE ABATTANT 1 PORTE H216

Meuble sur-mesure en largeur avec façade abattante amortie (**dimension poignée fixe**).



Sur-mesure				
	De 300 à 450 x 216 x 492	De 451 à 600 x 216 x 492	De 601 à 800 x 216 x 492	De 801 à 1000 x 216 x 492
	Poignée 297 mm	Poignée 397 mm	Poignée 597 mm	Poignée 797 mm
	EXA.ABA49.SM1...	EXA.ABA49.SM2...	EXA.ABA49.SM3...	EXA.ABA49.SM4...
<i>finition B</i>	276 € /U*	306 € /U*	347 € /U*	378 € /U*
<i>finition P</i>	293 € /U* +1.25€ éco.	325 € /U* +1.25€ éco.	368 € /U* +1.25€ éco.	401 € /U* +1.25€ éco.

*prix forfaitaire

POIGNÉE PROFIL

3 finitions de poignées au choix



Élément bas profondeur 35 cm

Sous-vasques en faible profondeur (35 cm) uniquement compatibles avec plateaux de recouvrement et bols à poser (PALMA, HERMES, EOS ou GAIA). Si une crédence est ajoutée, prévoir un siphon déporté (SIPH.INT04BL).

VERSION 1 TIROIR H216



	dimensions	découpe siphon	Sous-vasque		Sous-plan		
			finition B	finition P	finition B	finition P	
30 cm	301 x 216 x 353				EXAF36... 347 €	368 €	+0.55€ éco.
40 cm	401 x 216 x 353				EXAF37... 354 €	376 €	+0.55€ éco.
50 cm	501 x 216 x 353				EXAF21... 361 €	383 €	+0.55€ éco.
60 cm	601 x 216 x 353		EXAF02... 425 €	451 €	EXAF22... 371 €	394 €	+0.55€ éco.
70 cm	701 x 216 x 353	centrée	EXAF03... 450 €	477 €	EXAF23... 406 €	431 €	+0.55€ éco.
		gauche	EXAF12... 450 €	477 €			
		droite	EXAF13... 450 €	477 €			
80 cm	801 x 216 x 353	centrée	EXAF04... 480 €	509 €	EXAF24... 431 €	457 €	+1.25€ éco.
		gauche	EXAF14... 480 €	509 €			
		droite	EXAF15... 480 €	509 €			
90 cm	901 x 216 x 353		EXAF05... 495 €	525 €	EXAF25... 447 €	474 €	+1.25€ éco.
100 cm	1001 x 216 x 353		EXAF06... 520 €	552 €	EXAF26... 478 €	507 €	+1.25€ éco.
110 cm	1101 x 216 x 353		EXAF07... 555 €	589 €	EXAF27... 508 €	539 €	+1.25€ éco.
120 cm	1198 x 216 x 353	centrée	EXAF08... 570 €	605 €	EXAF28... 542 €	575 €	+1.25€ éco.
		gauche	EXAF09... 570 €	605 €			
		droite	EXAF10... 570 €	605 €			
		double	EXAF11... 590 €	626 €			

VERSION 1 TIROIR H304

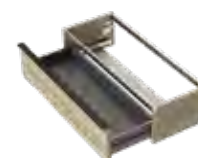

	dimensions	découpe siphon	Sous-vasque		Sous-plan		
			finition B	finition P	finition B	finition P	
30 cm	301 x 304 x 353				EXEF36... 370 €	393 €	+0.55€ éco.
40 cm	401 x 304 x 353				EXEF37... 396 €	420 €	+0.55€ éco.
50 cm	501 x 304 x 353				EXEF21... 414 €	439 €	+0.55€ éco.
60 cm	601 x 304 x 353		EXEF02... 488 €	518 €	EXEF22... 425 €	451 €	+1.25€ éco.
70 cm	701 x 304 x 353	centrée	EXEF03... 512 €	543 €	EXEF23... 452 €	480 €	+1.25€ éco.
		gauche	EXEF12... 512 €	543 €			
		droite	EXEF13... 512 €	543 €			
80 cm	801 x 304 x 353	centrée	EXEF04... 557 €	591 €	EXEF24... 491 €	521 €	+1.25€ éco.
		gauche	EXEF14... 557 €	591 €			
		droite	EXEF15... 557 €	591 €			
90 cm	901 x 304 x 353		EXEF05... 569 €	604 €	EXEF25... 516 €	547 €	+1.25€ éco.
100 cm	1001 x 304 x 353		EXEF06... 595 €	631 €	EXEF26... 530 €	562 €	+1.25€ éco.
110 cm	1101 x 304 x 353		EXEF07... 625 €	663 €	EXEF27... 579 €	614 €	+1.25€ éco.
120 cm	1198 x 304 x 353	centrée	EXEF08... 637 €	676 €	EXEF28... 602 €	639 €	+1.25€ éco.
		gauche	EXEF09... 637 €	676 €			
		droite	EXEF10... 637 €	676 €			
		double	EXEF11... 656 €	696 €			



VERSION 2 TIROIRS H433



	dimensions	découpe siphon	Sous-vasque		Sous-plan		
			finition B	finition P	finition B	finition P	
30 cm	301 x 433 x 353				EXBF36... 538 €	571 €	+1.25€ éco.
40 cm	401 x 433 x 353				EXBF37... 552 €	586 €	+1.25€ éco.
50 cm	501 x 433 x 353				EXBF21... 568 €	603 €	+1.25€ éco.
60 cm	601 x 433 x 353		EXBF02... 620 €	658 €	EXBF22... 590 €	626 €	+1.25€ éco.
70 cm	701 x 433 x 353	centrée	EXBF03... 655 €	695 €	EXBF23... 633 €	671 €	+1.25€ éco.
		gauche	EXBF12... 655 €	695 €			
		droite	EXBF13... 655 €	695 €			
80 cm	801 x 433 x 353	centrée	EXBF04... 710 €	753 €	EXBF24... 650 €	689 €	+1.83€ éco.
		gauche	EXBF14... 710 €	753 €			
		droite	EXBF15... 710 €	753 €			
90 cm	901 x 433 x 353		EXBF05... 750 €	795 €	EXBF25... 677 €	718 €	+1.83€ éco.
100 cm	1001 x 433 x 353		EXBF06... 770 €	817 €	EXBF26... 696 €	738 €	+1.83€ éco.
110 cm	1101 x 433 x 353		EXBF07... 780 €	827 €	EXBF27... 717 €	761 €	+1.83€ éco.
120 cm	1198 x 433 x 353	centrée	EXBF08... 790 €	838 €	EXBF28... 730 €	774 €	+1.83€ éco.
		gauche	EXBF09... 790 €	838 €			
		droite	EXBF10... 790 €	838 €			
		double	EXBF11... 800 €	848 €			

VERSION 2 TIROIRS H608



	dimensions	découpe siphon	Sous-vasque		Sous-plan		
			finition B	finition P	finition B	finition P	
30 cm	301 x 608 x 353				EXFF36... 558 €	592 €	+1.25€ éco.
40 cm	401 x 608 x 353				EXFF37... 579 €	614 €	+1.25€ éco.
50 cm	501 x 608 x 353				EXFF21... 609 €	646 €	+1.25€ éco.
60 cm	601 x 608 x 353		EXFF02... 651 €	691 €	EXFF22... 636 €	675 €	+1.83€ éco.
70 cm	701 x 608 x 353	centrée	EXFF03... 693 €	735 €	EXFF23... 683 €	724 €	+1.83€ éco.
		gauche	EXFF12... 693 €	735 €			
		droite	EXFF13... 693 €	735 €			
80 cm	801 x 608 x 353	centrée	EXFF04... 759 €	805 €	EXFF24... 749 €	794 €	+1.83€ éco.
		gauche	EXFF14... 759 €	805 €			
		droite	EXFF15... 759 €	805 €			
90 cm	901 x 608 x 353		EXFF05... 785 €	833 €	EXFF25... 765 €	811 €	+1.83€ éco.
100 cm	1001 x 608 x 353		EXFF06... 806 €	855 €	EXFF26... 790 €	838 €	+1.83€ éco.
110 cm	1101 x 608 x 353		EXFF07... 826 €	876 €	EXFF27... 810 €	859 €	+1.83€ éco.
120 cm	1198 x 608 x 353	centrée	EXFF08... 846 €	897 €	EXFF28... 830 €	880 €	+2.62€ éco.
		gauche	EXFF09... 846 €	897 €			
		droite	EXFF10... 846 €	897 €			
		double	EXFF11... 879 €	932 €			



POIGNÉE ENCASTRÉE

2 finitions de poignées au choix



Poignée soie
NS



Poignée noir mat
NM

Élément bas profondeur 50 cm

VERSION 1 TIROIR H216

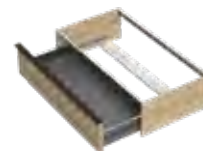
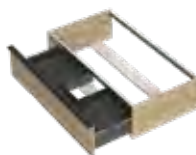

	dimensions	découpe siphon	Sous-vasque		Sous-plan		
			finition B	finition P	finition B	finition P	
30 cm	301 x 216 x 492				ETA36... 370 €	393 €	+0.55€ éco.
40 cm	401 x 216 x 492				ETA37... 376 €	399 €	+0.55€ éco.
50 cm	501 x 216 x 492				ETA21... 382 €	405 €	+1.25€ éco.
60 cm	601 x 216 x 492		ETA02... 459 €	487 €	ETA22... 392 €	416 €	+1.25€ éco.
70 cm	701 x 216 x 492	centrée	ETA03... 503 €	534 €	ETA23... 429 €	455 €	+1.25€ éco.
		gauche, pour EXPLAN E600	ETA12... 503 €	534 €			
		droite, pour EXPLAN E600	ETA13... 503 €	534 €			
80 cm	801 x 216 x 492	centrée	ETA04... 528 €	560 €	ETA24... 454 €	482 €	+1.25€ éco.
		gauche, pour EXPLAN E900	ETA14... 528 €	560 €			
		droite, pour EXPLAN E900	ETA15... 528 €	560 €			
90 cm	901 x 216 x 492		ETA05... 536 €	569 €	ETA25... 473 €	502 €	+1.25€ éco.
100 cm	1001 x 216 x 492		ETA06... 577 €	612 €	ETA26... 503 €	534 €	+1.25€ éco.
110 cm	1101 x 216 x 492		ETA07... 606 €	643 €	ETA27... 534 €	567 €	+1.25€ éco.
120 cm	1198 x 216 x 492	centrée	ETA08... 624 €	662 €	ETA28... 569 €	604 €	+1.25€ éco.
		gauche	ETA09... 624 €	662 €			
		droite	ETA10... 624 €	662 €			
		double	ETA11... 660 €	700 €			

VERSION 1 TIROIR H304

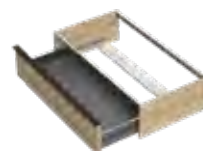
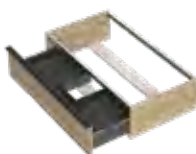

	dimensions	découpe siphon	Sous-vasque		Sous-plan		
			finition B	finition P	finition B	finition P	
30 cm	301 x 304 x 492				ETE36... 399 €	423 €	+0.55€ éco.
40 cm	401 x 304 x 492				ETE37... 410 €	435 €	+1.25€ éco.
50 cm	501 x 304 x 492				ETE21... 417 €	443 €	+1.25€ éco.
60 cm	601 x 304 x 492		ETE02... 492 €	522 €	ETE22... 417 €	443 €	+1.25€ éco.
70 cm	701 x 304 x 492	centrée	ETE03... 539 €	572 €	ETE23... 417 €	443 €	+1.25€ éco.
		gauche, pour EXPLAN E600	ETE12... 539 €	572 €			
		droite, pour EXPLAN E600	ETE13... 539 €	572 €			
80 cm	801 x 304 x 492	centrée	ETE04... 570 €	605 €	ETE24... 492 €	522 €	+1.25€ éco.
		gauche, pour EXPLAN E900	ETE14... 570 €	605 €			
		droite, pour EXPLAN E900	ETE15... 570 €	605 €			
90 cm	901 x 304 x 492		ETE05... 580 €	615 €	ETE25... 512 €	543 €	+1.25€ éco.
100 cm	1001 x 304 x 492		ETE06... 621 €	659 €	ETE26... 545 €	578 €	+1.25€ éco.
110 cm	1101 x 304 x 492		ETE07... 652 €	692 €	ETE27... 575 €	610 €	+1.25€ éco.
120 cm	1198 x 304 x 492	centrée	ETE08... 671 €	712 €	ETE28... 618 €	656 €	+1.25€ éco.
		gauche	ETE09... 671 €	712 €			
		droite	ETE10... 671 €	712 €			
		double	ETE11... 703 €	746 €			

MEUBLE MELAMINÉ



VERSION 2 TIROIRS H433



		Sous-vasque		Sous-plan					
		finition B	finition P	finition B	finition P				
<i>dimensions</i>	<i>découpe siphon</i>								
30 cm	301 x 433 x 492			ETB36...	570 €	605 €	+1.25€ éco.		
40 cm	401 x 433 x 492			ETB37...	585 €	621 €	+1.25€ éco.		
50 cm	501 x 433 x 492			ETB21...	600 €	636 €	+1.25€ éco.		
60 cm	601 x 433 x 492	ETB02...	667 €	708 €	ETB22...	624 €	662 €	+1.83€ éco.	
70 cm	701 x 433 x 492	centrée	ETB03...	704 €	747 €	ETB23...	668 €	709 €	+1.83€ éco.
		gauche, pour EXPLANV2 E600	ETB12...	704 €	747 €				
		droite, pour EXPLANV2 E600	ETB13...	704 €	747 €				
80 cm	801 x 433 x 492	centrée	ETB04...	759 €	805 €	ETB24...	686 €	728 €	+1.83€ éco.
		gauche, pour EXPLANV3 E900	ETB14...	759 €	805 €				
		droite, pour EXPLANV3 E900	ETB15...	759 €	805 €				
90 cm	901 x 433 x 492	ETB05...	790 €	838 €	ETB25...	698 €	740 €	+1.83€ éco.	
100 cm	1001 x 433 x 492	ETB06...	830 €	880 €	ETB26...	734 €	779 €	+2.62€ éco.	
110 cm	1101 x 433 x 492	ETB07...	869 €	922 €	ETB27...	754 €	800 €	+2.62€ éco.	
120 cm	1198 x 433 x 492	centrée	ETB08...	887 €	941 €	ETB28...	764 €	810 €	+2.62€ éco.
		gauche	ETB09...	887 €	941 €				
		droite	ETB10...	887 €	941 €				
		double	ETB11...	935 €	992 €				

VERSION 2 TIROIRS H608



		Sous-vasque		Sous-plan					
		finition B	finition P	finition B	finition P				
<i>dimensions</i>	<i>découpe siphon</i>								
30 cm	301 x 608 x 492			ETF36...	599 €	635 €	+1.25€ éco.		
40 cm	401 x 608 x 492			ETF37...	615 €	652 €	+1.83€ éco.		
50 cm	501 x 608 x 492			ETF21...	630 €	668 €	+1.83€ éco.		
60 cm	601 x 608 x 492	ETF02...	708 €	751 €	ETF22...	656 €	696 €	+1.83€ éco.	
70 cm	701 x 608 x 492	centrée	ETF03...	747 €	792 €	ETF23...	702 €	745 €	+1.83€ éco.
		gauche, pour EXPLANV2 E600	ETF12...	747 €	792 €				
		droite, pour EXPLANV2 E600	ETF13...	747 €	792 €				
80 cm	801 x 608 x 492	centrée	ETF04...	797 €	845 €	ETF24...	721 €	765 €	+1.83€ éco.
		gauche, pour EXPLANV3 E900	ETF14...	797 €	845 €				
		droite, pour EXPLANV3 E900	ETF15...	797 €	845 €				
90 cm	901 x 608 x 492	ETF05...	830 €	880 €	ETF25...	751 €	797 €	+2.62€ éco.	
100 cm	1001 x 608 x 492	ETF06...	872 €	925 €	ETF26...	784 €	832 €	+2.62€ éco.	
110 cm	1101 x 608 x 492	ETF07...	913 €	968 €	ETF27...	853 €	905 €	+2.62€ éco.	
120 cm	1198 x 608 x 492	centrée	ETF08...	932 €	988 €	ETF28...	894 €	948 €	+2.62€ éco.
		gauche	ETF09...	932 €	988 €				
		droite	ETF10...	932 €	988 €				
		double	ETF11...	982 €	1041 €				

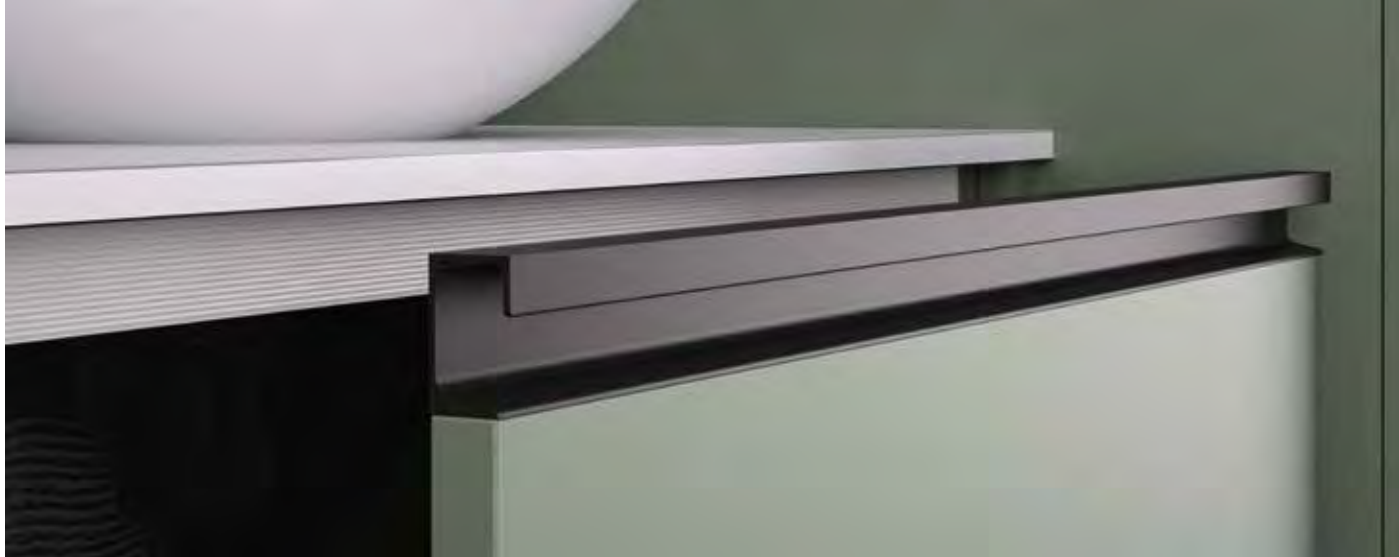

VERSION 1 GRAND TIROIR, AVEC TIROIR À L'ANGLAISE H433



Sous-vasque

Sous-plan

	Sous-vasque		Sous-plan							
		<i> finition B</i>	<i> finition P</i>		<i> finition B</i>	<i> finition P</i>				
30 cm	301 x 433 x 492				ETC36...	570 €	605 €	+1.25€ éco.		
40 cm	401 x 433 x 492				ETC37...	585 €	621 €	+1.25€ éco.		
50 cm	501 x 433 x 492				ETC21...	600 €	636 €	+1.25€ éco.		
60 cm	601 x 433 x 492	ETC02...	668 €	709 €	+1.83€ éco.	ETC22...	624 €	662 €	+1.83€ éco.	
70 cm	701 x 433 x 492	ETC03...	728 €	772 €	+1.83€ éco.	ETC23...	668 €	709 €	+1.83€ éco.	
80 cm	801 x 433 x 492	ETC04...	746 €	791 €	+1.83€ éco.	ETC24...	686 €	728 €	+1.83€ éco.	
90 cm	901 x 433 x 492	ETC05...	773 €	820 €	+1.83€ éco.	ETC25...	698 €	740 €	+1.83€ éco.	
100 cm	1001 x 433 x 492	ETC06...	813 €	862 €	+2.62€ éco.	ETC26...	734 €	779 €	+1.83€ éco.	
110 cm	1101 x 433 x 492	ETC07...	850 €	901 €	+2.62€ éco.	ETC27...	754 €	800 €	+1.83€ éco.	
120 cm	1198 x 433 x 492	centrée	ETC08...	880 €	933 €	+2.62€ éco.	ETC28...	764 €	810 €	+1.83€ éco.

VERSION 1 GRAND TIROIR H433

Peut être également placé sous une vasque (à partir de 60 cm)



Sous-vasque / Sous-plan

				<i> finition B</i>	<i> finition P</i>	
20 cm	201 x 433 x 492	coulissant flaconnier 2 niveaux	ETD38...	417 €	443 €	+1.25€ éco.
30 cm	301 x 433 x 492		ETD36...	494 €	524 €	+1.25€ éco.
40 cm	401 x 433 x 492		ETD37...	505 €	536 €	+1.25€ éco.
50 cm	501 x 433 x 492		ETD21...	523 €	555 €	+1.25€ éco.
60 cm	601 x 433 x 492		ETD22...	545 €	578 €	+1.83€ éco.
70 cm	701 x 433 x 492		ETD23...	577 €	612 €	+1.83€ éco.
80 cm	801 x 433 x 492		ETD24...	606 €	643 €	+1.83€ éco.
90 cm	901 x 433 x 492		ETD25...	636 €	675 €	+1.83€ éco.
100 cm	1001 x 433 x 492		ETD26...	660 €	700 €	+1.83€ éco.
110 cm	1101 x 433 x 492		ETD27...	698 €	740 €	+1.83€ éco.
120 cm	1198 x 433 x 492		ETD28...	728 €	772 €	+1.83€ éco.

POIGNÉE ENCASTRÉE

2 finitions de poignées au choix

Élément bas profondeur 35 cm



Poignée soie
NS



Poignée noir mat
NM

Sous-vasques en faible profondeur (35 cm) uniquement compatibles avec plateaux de recouvrement et bols à poser (PALMA, HERMES, EOS ou GAIA). Si une crédence est ajoutée, prévoir un siphon déporté (SIPH.INT04BL).

VERSION 1 TIROIR H216



Sous-vasque

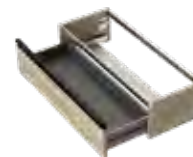

Sous-plan

	dimensions	découpe siphon	Sous-vasque		Sous-plan				
			finition B	finition P	finition B	finition P			
30 cm	301 x 216 x 353				ETAF36...	335 €	356 €	+0.55€ éco.	
40 cm	401 x 216 x 353				ETAF37...	353 €	375 €	+0.55€ éco.	
50 cm	501 x 216 x 353				ETAF21...	386 €	410 €	+0.55€ éco.	
60 cm	601 x 216 x 353		ETAF02...	450 €	477 €	ETAF22...	400 €	424 €	+0.55€ éco.
70 cm	701 x 216 x 353	centrée	ETAF03...	470 €	499 €	ETAF23...	419 €	445 €	+0.55€ éco.
		gauche	ETAF12...	470 €	499 €				
		droite	ETAF13...	470 €	499 €				
80 cm	801 x 216 x 353	centrée	ETAF04...	490 €	520 €	ETAF24...	442 €	469 €	+1.25€ éco.
		gauche	ETAF14...	490 €	520 €				
		droite	ETAF15...	490 €	520 €				
90 cm	901 x 216 x 353		ETAF05...	510 €	541 €	ETAF25...	464 €	492 €	+1.25€ éco.
100 cm	1001 x 216 x 353		ETAF06...	530 €	562 €	ETAF26...	476 €	505 €	+1.25€ éco.
110 cm	1101 x 216 x 353		ETAF07...	550 €	583 €	ETAF27...	520 €	552 €	+1.25€ éco.
120 cm	1198 x 216 x 353	centrée	ETAF08...	580 €	615 €	ETAF28...	539 €	572 €	+1.25€ éco.
		gauche	ETAF09...	580 €	615 €				
		droite	ETAF10...	580 €	615 €				
		double	ETAF11...	600 €	636 €				

VERSION 1 TIROIR H304



Sous-vasque



Sous-plan

	dimensions	découpe siphon	Sous-vasque		Sous-plan				
			finition B	finition P	finition B	finition P			
30 cm	301 x 304 x 353				ETEF36...	350 €	371 €	+0.55€ éco.	
40 cm	401 x 304 x 353				ETEF37...	370 €	393 €	+0.55€ éco.	
50 cm	501 x 304 x 353				ETEF21...	405 €	430 €	+0.55€ éco.	
60 cm	601 x 304 x 353		ETEF02...	467 €	496 €	ETEF22...	420 €	446 €	+1.25€ éco.
70 cm	701 x 304 x 353	centrée	ETEF03...	486 €	516 €	ETEF23...	440 €	467 €	+1.25€ éco.
		gauche	ETEF12...	486 €	516 €				
		droite	ETEF13...	486 €	516 €				
80 cm	801 x 304 x 353	centrée	ETEF04...	517 €	549 €	ETEF24...	465 €	493 €	+1.25€ éco.
		gauche	ETEF14...	517 €	549 €				
		droite	ETEF15...	517 €	549 €				
90 cm	901 x 304 x 353		ETEF05...	525 €	557 €	ETEF25...	485 €	515 €	+1.25€ éco.
100 cm	1001 x 304 x 353		ETEF06...	558 €	592 €	ETEF26...	500 €	530 €	+1.25€ éco.
110 cm	1101 x 304 x 353		ETEF07...	604 €	641 €	ETEF27...	530 €	562 €	+1.25€ éco.
120 cm	1198 x 304 x 353	centrée	ETEF08...	624 €	662 €	ETEF28...	565 €	599 €	+1.25€ éco.
		gauche	ETEF09...	624 €	662 €				
		droite	ETEF10...	624 €	662 €				
		double	ETEF11...	650 €	689 €				



VERSION 2 TIROIRS H433



	dimensions	découpe siphon	Sous-vasque		Sous-plan				
			finition B	finition P	finition B	finition P			
30 cm	301 x 433 x 353				ETBF36...	558 €	592 €	+1.25€ éco.	
40 cm	401 x 433 x 353				ETBF37...	573 €	608 €	+1.25€ éco.	
50 cm	501 x 433 x 353				ETBF21...	588 €	624 €	+1.25€ éco.	
60 cm	601 x 433 x 353		ETBF02...	630 €	668 €	ETBF22...	612 €	649 €	+1.25€ éco.
70 cm	701 x 433 x 353	centrée	ETBF03...	675 €	716 €	ETBF23...	656 €	696 €	+1.25€ éco.
		gauche	ETBF12...	675 €	716 €				
		droite	ETBF13...	675 €	716 €				
80 cm	801 x 433 x 353	centrée	ETBF04...	720 €	764 €	ETBF24...	674 €	715 €	+1.83€ éco.
		gauche	ETBF14...	720 €	764 €				
		droite	ETBF15...	720 €	764 €				
90 cm	901 x 433 x 353		ETBF05...	760 €	806 €	ETBF25...	686 €	728 €	+1.83€ éco.
100 cm	1001 x 433 x 353		ETBF06...	780 €	827 €	ETBF26...	722 €	766 €	+1.83€ éco.
110 cm	1101 x 433 x 353		ETBF07...	790 €	838 €	ETBF27...	742 €	787 €	+1.83€ éco.
120 cm	1198 x 433 x 353	centrée	ETBF08...	810 €	859 €	ETBF28...	752 €	798 €	+1.83€ éco.
		gauche	ETBF09...	810 €	859 €				
		droite	ETBF10...	810 €	859 €				
		double	ETBF11...	820 €	870 €				

VERSION 2 TIROIRS H608



	dimensions	découpe siphon	Sous-vasque		Sous-plan				
			finition B	finition P	finition B	finition P			
30 cm	301 x 608 x 353				ETFF36...	578 €	613 €	+1.25€ éco.	
40 cm	401 x 608 x 353				ETFF37...	593 €	629 €	+1.25€ éco.	
50 cm	501 x 608 x 353				ETFF21...	624 €	662 €	+1.25€ éco.	
60 cm	601 x 608 x 353		ETFF02...	664 €	704 €	ETFF22...	665 €	705 €	+1.83€ éco.
70 cm	701 x 608 x 353	centrée	ETFF03...	700 €	742 €	ETFF23...	691 €	733 €	+1.83€ éco.
		gauche	ETFF12...	700 €	742 €				
		droite	ETFF13...	700 €	742 €				
80 cm	801 x 608 x 353	centrée	ETFF04...	775 €	822 €	ETFF24...	733 €	777 €	+1.83€ éco.
		gauche	ETFF14...	775 €	822 €				
		droite	ETFF15...	775 €	822 €				
90 cm	901 x 608 x 353		ETFF05...	800 €	848 €	ETFF25...	778 €	825 €	+1.83€ éco.
100 cm	1001 x 608 x 353		ETFF06...	820 €	870 €	ETFF26...	810 €	859 €	+1.83€ éco.
110 cm	1101 x 608 x 353		ETFF07...	840 €	891 €	ETFF27...	848 €	899 €	+1.83€ éco.
120 cm	1198 x 608 x 353	centrée	ETFF08...	860 €	912 €	ETFF28...	900 €	954 €	+2.62€ éco.
		gauche	ETFF09...	860 €	912 €				
		droite	ETFF10...	860 €	912 €				
		double	ETFF11...	885 €	939 €				

NICHE BASSE

Niche ouverte assemblée avec dos assorti et intérieur mat assorti. Vide technique 83 mm. Doit être recouverte soit d'un plan vasque, soit d'un plateau de recouvrement.

	de 200 à 500 mm	de 501 à 1000 mm	de 200 à 500 mm	de 501 à 1000 mm
	L x 216 x 492		L x 304 x 492	
				
	NICH49.SM1.H22...	NICH49.SM2.H22...	NICH49.SM1.H31...	NICH49.SM2.H31...
Finition B	610 € /ML	393 € /ML	630 € /ML	413 € /ML
Finition P	647 € /ML	417 € /ML	668 € /ML	438 € /ML
	+1.25€ éco.	+1.25€ éco.	+1.25€ éco.	+1.25€ éco.

	de 200 à 500 mm	de 501 à 1000 mm	de 200 à 500 mm	de 501 à 1000 mm
	L x 433 x 492		L x 608 x 492	
				
	1 étagère réglable		1 étagère réglable	
	NICH49.SM1.H43...	NICH49.SM2.H43...	NICH49.SM1.H61...	NICH49.SM2.H61...
Finition B	703 € /ML	485 € /ML	723 € /ML	505 € /ML
Finition P	746 € /ML	515 € /ML	767 € /ML	536 € /ML
	+1.83€ éco.	+1.83€ éco.	+1.83€ éco.	+1.83€ éco.

PLATEAU DE RECOUVREMENT

A utiliser en plateau de recouvrement sur un sous-plan pour réalisation de commodes. Prévoir 2 à 4 mm supplémentaires pour assurer le recouvrement des meubles.



Plateau non percé, en panneau aggloméré mélaminé, épaisseur **18 mm**, chants ABS 1mm assorti. Disponible dans tous les décors de la gamme.

		Finition B	Finition P
de 200 à 599 mm	PLAT50.SM1.M18...	242 € /ML	284 € /ML
de 600 à 1000 mm	PLAT50.SM2.M18...	178 € /ML	209 € /ML
de 1001 à 1600 mm	PLAT50.SM3.M18...	145 € /ML	170 € /ML
de 1601 à 2500 mm	PLAT50.SM4.M18...	123 € /ML	144 € /ML
			+0.55€ éco.



Plateau non percé, en panneau aggloméré mélaminé, épaisseur **36 mm**, chants ABS 1mm assorti. **Impossible dans le décor AC.**

		Finition B	Finition P
de 200 à 599 mm	PLAT50.SM1.M36...	311 € /ML	330 € /ML
de 600 à 1000 mm	PLAT50.SM2.M36...	222 € /ML	236 € /ML
de 1001 à 1600 mm	PLAT50.SM3.M36...	190 € /ML	202 € /ML
de 1601 à 2500 mm	PLAT50.SM4.M36...	167 € /ML	178 € /ML
			+1.25€ éco.

Plateau faible profondeur



Plateau non percé, en panneau aggloméré mélaminé, épaisseur **18 mm**, chants ABS 1mm assorti. Disponible dans tous les décors de la gamme.

		Finition B	Finition P
de 200 à 599 mm	PLAT36.SM1.M18...	177 € /ML	208 € /ML
de 600 à 1000 mm	PLAT36.SM2.M18...	130 € /ML	153 € /ML
de 1001 à 1600 mm	PLAT36.SM3.M18...	106 € /ML	125 € /ML
de 1601 à 2500 mm	PLAT36.SM4.M18...	90 € /ML	106 € /ML
			+0.26€ éco.

Comment réaliser un banc ?

1

**LE(S) SOUS PLAN(S)
DE VOTRE CHOIX**

+



2

**UN PLATEAU
EPAISSEUR 36 MM
DE LA LARGEUR TOTALE
DU SOUS PLAN (+2MM)**

+

3

Lot de 4 patins
ABS Anthracite
à utiliser en complément de
la fixation murale du meuble.
Prévu pour supporter le
poids d'une personne

124 x 17 x 50



PAT02AT

16 €
+0.16€ éco.

FILEUR LATÉRAL

Fileur façade décor assorti au meuble, plaqué 4 chants. Livré avec contre fileur (larg. 30mm) pour assurer la fixation sur le caisson (visserie à bois fournie). Les fileurs sont à ajuster au mur sur chantier, cela permet de rattraper les irrégularités du mur. Nous conseillons une largeur de fileur de 30mm minimum pour dégager l'ouverture des poignées et permettre une ouverture à 90°. Les fileurs mesurent 150mm ce qui permet aisément de les couper en 2 pour obtenir 2 fileurs latéraux.



			finition B	finition P	
hauteur 21.6 cm	150 x 216 x 18	EXA.FIL.LAT.150...	35 €	41 €	+0.08€ éco.
hauteur 30.4 cm	150 x 304 x 18	EXE.FIL.LAT.150...	38 €	45 €	+0.08€ éco.
hauteur 43.3 cm	150 x 433 x 18	EXB.FIL.LAT.150...	41 €	48 €	+0.17€ éco.
hauteur 60.8 cm	150 x 608 x 18	EXF.FIL.LAT.150...	44 €	52 €	+0.17€ éco.

FILEUR D'ANGLE

Fileur façade décor assorti au meuble, plaqué 4 chants, assemblé en coupe d'onglet à 90°. Livré avec 2 contre fileurs (larg. 30mm) pour assurer la fixation sur le caisson (visserie à bois fournie). Les dimensions du fileur ont été définies pour dégager l'ouverture des poignées et permettre une ouverture à 90°.



			finition B	finition P	
hauteur 21.6 cm	70 x 70 x 216 x 18	EXA.FIL.A90.70X70...	62 €	73 €	+0.08€ éco.
hauteur 30.4 cm	70 x 70 x 304 x 18	EXE.FIL.A90.70X70...	64 €	75 €	+0.08€ éco.
hauteur 43.3 cm	70 x 70 x 433 x 18	EXB.FIL.A90.70X70...	67 €	79 €	+0.17€ éco.
hauteur 60.8 cm	70 x 70 x 608 x 18	EXF.FIL.A90.70X70...	72 €	85 €	+0.17€ éco.

Schéma de positionnement du fileur d'angle

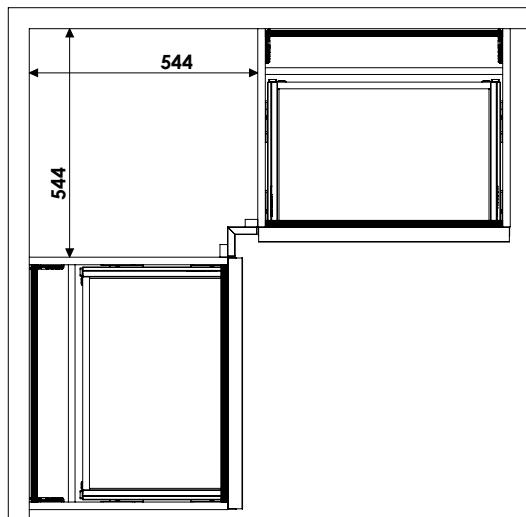



H 90 CM

Système d'ouverture pousse-lâche. 3 étagères verre

H 104 CM

Système d'ouverture pousse-lâche. Miroir double faces. 3 étagères verre

Armoire P17 1 porte

304 x 898 x 170



Ferrage gauche

Ferrage droite

EXT50...

EXT51...

Finition B

430 €

430 €

Finition P

456 €

456 €

+0.90€ éco.

+0.90€ éco.

Armoire P17 2 portes

604 x 898 x 170

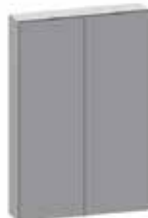

EXT52...

545 €

578 €

+0.90€ éco.

Armoire P16 1 porte

356 x 1042 x 160



Ferrage gauche

Ferrage droite

EXT124...

EXT125...

480 €

480 €

509 €

509 €

+1.90€ éco.

+1.90€ éco.

Armoire P35 1 porte

356 x 1042 x 356



Ferrage gauche

Ferrage droite

EXT78...

EXT79...

516 €

516 €

547 €

547 €

+3.16€ éco.

+3.16€ éco.

H 135 CM

Système d'ouverture pousse-lâche. 3 étagères verre

Colonne P17 1 porte

306 x 1349 x 174



Ferrage gauche

Ferrage droite

EXT120...

EXT121...

finition B

439 €

439 €

finition P

466 €

466 €

+1.90€ éco.

+1.90€ éco.

Colonne P35 1 porte

306 x 1349 x 356



Ferrage gauche

Ferrage droite

EXT62...

EXT63...

521 €

521 €

553 €

553 €

+3.16€ éco.

+3.16€ éco.

Colonne P17 2 portes

606 x 1349 x 174



EXT122...

565 €

599 €

+3.16€ éco.

Colonne P35 2 portes

606 x 1349 x 356

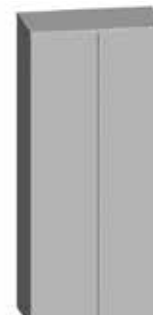

EXT64...

642 €

681 €

+4.33€ éco.

Système d'ouverture pousse-lâche. 3 étagères verre fumé. **Porte cadre alu noir mat, verre fumé**

Colonne P17 1 porte

356 x 1349 x 174



Ferrage gauche

Ferrage droite

EXT128... .VFN

EXT129... .VFN

Finition B

772 €

772 €

Finition P

819 €

819 €

+3.16€ éco.

+3.16€ éco.

Colonne P35 1 porte

356 x 1349 x 356



Ferrage gauche

Ferrage droite

EXT116... .VFN

EXT117... .VFN

800 €

800 €

848 €

848 €

+4.33€ éco.

+4.33€ éco.

Colonne P17 2 portes

712 x 1349 x 174

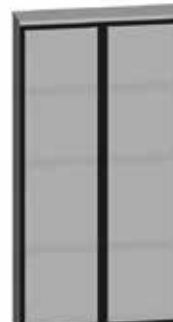

EXT130... .VFN

1069 €

1134 €

+4.33€ éco.

Colonne P35 2 portes

712 x 1349 x 356

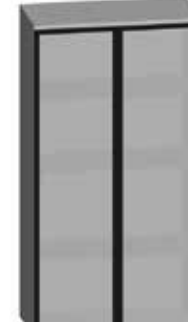

EXT118... .VFN

1128 €

1196 €

+4.33€ éco.

H 135 CM

Hauteur des casiers réglables. Largeur intérieure des casiers : 130 mm. Ouverture prise de main. 3 étagères verre

Colonne P17 1 porte + casiers

504 x 1349 x 174



Casiers à droite
Ferrage gauche

EXT102...

finition B

505 €

finition P

536 €

+1.90€ éco.

Colonne P35 1 porte + casiers

504 x 1349 x 356



Casiers à droite
Ferrage gauche

EXT100...

605 €

642 €

+4.33€ éco.



Casiers à gauche
Ferrage droite

EXT101...

605 €

642 €

+4.33€ éco.



H 154 CM

Système d'ouverture pousse-lâche. décor intérieur anthracite. Miroir double faces. 4 étagères verre

Colonne P16 1 porte

354 x 1536 x 160



Ferrage gauche

EXT142...

Finition B

570 €

Finition P

605 €

+3.16€ éco.

Ferrage droite

EXT143...

570 €

605 €

+3.16€ éco.

Colonne P35 1 porte

354 x 1536 x 340



Ferrage gauche

EXT140...

610 €

647 €

+4.33€ éco.

Ferrage droite

EXT141...

610 €

647 €

+4.33€ éco.

TABOURET

Structure acier laqué blanc mat, tube 20 x 20 mm. Hauteur assise 580 mm. décor au choix

400 x 660 x 400

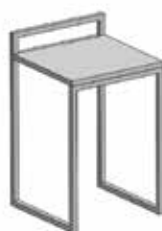

TAB01BM...

Finition B

454 €

Finition P

482 €

+0.50€ éco.

Armoire de toilette

ARMOIRE DE TOILETTE AVEC MIROIR

Porte relevable. Système d'ouverture pousse-lâche. Sablage partiel pour prise de main. Étagère réglable. Fixations invisibles réglables. Vide technique 11 mm.



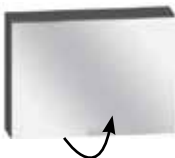
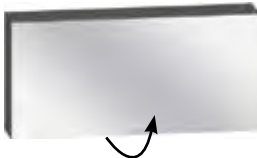
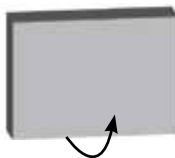
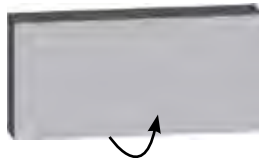

MEUBLE HAUT PORTE RELEVABLE



Fixations invisibles réglables. Étagère réglable. Système d'ouverture pousse-lâche. Vide technique 11 mm.

	60 cm	90 cm	60 cm	90 cm
	601 x 433 x 170	901 x 433 x 170	601 x 433 x 170	901 x 433 x 170
				
	1 étagère bois Porte relevable		1 étagère bois Porte relevable	
	EXAT60...	EXAT90...	EXT96...	EXT97...
<i>Finition B</i>	452 €	498 €	378 €	419 €
<i>Finition P</i>	480 €	528 €	401 €	445 €
	+1.90€ éco.	+1.90€ éco.	+1.25€ éco.	+1.25€ éco.

ARMOIRE DE TOILETTE AVEC PORTES COULISSANTES

Système coulissant monorail aluminium anodisé avec amortisseur ouverture / fermeture. Niche ouverte mélaminé et niche intérieure anthracite mat. Étagères réglables en verre derrière les portes et étagères décor dans la niche ouverte. Poignée aluminium anodisé. Inclus: éclairages latéraux LED (puissance 2 x 6,8W) CII IP44, avec rétro-éclairages LED verticaux (puissance 2 x 6,5W) dans la niche ouverte et bloc prise-interrupteur qui permet le réglage de la température de lumière. Fixations invisibles réglables. Vide technique 17 mm.

	90 cm		120 cm	
	898 x 700 x 175		1198 x 700 x 175	
				
	2 étagères verre et 2 étagères bois Largeur d'1 porte : 449 mm		2 étagères verre et 2 étagères bois Largeur d'1 porte : 599 mm	
	Porte à gauche	Porte à droite	Porte à gauche	Porte à droite
	ATPCG.LED.090.M18...	ATPCD.LED.090.M18...	ATPCG.LED.120.M18...	ATPCD.LED.120.M18...
<i>Finition B</i>	1083 €	1083 €	1158 €	1158 €
<i>Finition P</i>	1148 €	1148 €	1228 €	1228 €
	+5.43€ éco. / +0.21€ DEEE	+5.43€ éco. / +0.21€ DEEE	+5.43€ éco. / +0.21€ DEEE	+5.43€ éco. / +0.21€ DEEE

	140 cm	160 cm	180 cm
	1398 x 700 x 175	1599 x 700 x 175	1800 x 700 x 175
			
	2x2 étagères verre et 2 étagères bois Largeur d'1 porte : 466 mm 2 portes		
	2x2 étagères verre et 2 étagères bois Largeur d'1 porte : 533 mm 2 portes		
	2x2 étagères verre et 2 étagères bois Largeur d'1 porte : 599 mm 2 portes		
	ATPC2.LED.140.M18...	ATPC2.LED.160.M18...	ATPC2.LED.180.M18...
<i>Finition B</i>	1530 €	1612 €	1643 €
<i>Finition P</i>	1622 €	1709 €	1742 €
	+7.77€ éco. / +0.21€ DEEE	+10.38€ éco. / +0.21€ DEEE	+10.38€ éco. / +0.21€ DEEE





ARMOIRE DE TOILETTE PORTES BATTANTES





Armoire de toilette sans éclairage avec côtés en panneau aggloméré mélaminé décor épaisseur 18 mm. Caisson en panneau aggloméré mélaminé. Dos anthracite. Profondeur intérieure: 129 mm. Fixation murale par boîtiers réglables. Rangement intérieur avec étagères en verre. 2 ou 3 portes, **miroir sur panneau**, épaisseur 20 mm.

	60 cm	70 cm	80 cm	90 cm	100 cm	110 cm
	600 x 640 x 170	700 x 640 x 170	800 x 640 x 170	900 x 640 x 170	1000 x 640 x 170	1100 x 640 x 170
						
	2 portes réversibles 2 étagères verre		3 portes 6 étagères verre 2 séparations		3 portes 6 étagères verre 2 séparations	
	AT01A.060.M18...	AT01A.070.M18...	AT01A.080.M18...	AT01A.090.M18...	AT01A.100.M18...	AT01A.110.M18...
<i>Finition B</i>	456 €	466 €	560 €	570 €	602 €	618 €
<i>Finition P</i>	484 €	494 €	594 €	605 €	639 €	656 €
	+1.90€ éco.	+1.90€ éco.	+1.90€ éco.	+3.16€ éco.	+3.16€ éco.	+3.16€ éco.

	120 cm	130 cm	140 cm
	1200 x 640 x 170	1300 x 640 x 170	1400 x 640 x 170
			
	3 portes 6 étagères verre 2 séparations	2 grandes portes 1 porte 6 étagères verre 2 séparations	2 grandes portes 1 porte 6 étagères verre 2 séparations
	AT01A.12A.M18...	AT01A.12B.M18...	AT01A.13B.M18...
<i>Finition B</i>	632 €	648 €	661 €
<i>Finition P</i>	670 €	687 €	701 €
	+3.16€ éco.	+3.16€ éco.	+4.33€ éco.

Armoire de toilette sans éclairage avec côtés en panneau aggloméré mélaminé décor épaisseur 18 mm. Caisson en panneau aggloméré mélaminé. Dos anthracite. Profondeur intérieure: 129 mm. Fixation murale par boîtiers réglables. Rangement intérieur avec étagères en verre. 2 ou 3 portes, **miroir double-faces** épaisseur 6 mm.

	60 cm	70 cm	80 cm	90 cm	100 cm
	600 x 640 x 155	700 x 640 x 155	800 x 640 x 155	900 x 640 x 155	1000 x 640 x 155
					
	2 portes réversibles 2 étagères verre		3 portes 6 étagères verre 2 séparations		
	ATDF01A.060.M18...	ATDF01A.070.M18...	ATDF01A.080.M18...	ATDF01A.090.M18...	ATDF01A.100.M18...
<i>Finition B</i>	654 €	659 €	872 €	883 €	907 €
<i>Finition P</i>	694 €	699 €	925 €	936 €	962 €
	+1.90€ éco.	+1.90€ éco.	+1.90€ éco.	+1.90€ éco.	+1.90€ éco.

	110 cm	120 cm	130 cm	140 cm
	1100 x 640 x 155	1200 x 640 x 155	1300 x 640 x 155	1400 x 640 x 155
				
	3 portes 6 étagères verre 2 séparations	2 grandes portes 1 porte 6 étagères verre 2 séparations		
	ATDF01A.110.M18...	ATDF01A.12A.M18...	ATDF01A.13B.M18...	ATDF01A.14B.M18...
<i>Finition B</i>	913 €	920 €	941 €	991 €
<i>Finition P</i>	968 €	976 €	998 €	1051 €
	+1.90€ éco.	+3.16€ éco.	+3.16€ éco.	+3.16€ éco.

BANDEAU LED POUR ARMOIRE DE TOILETTE PORTES BATTANTES



Bandeau éclairant avec LED intégrée pour armoire de toilette. Eclairage CII IP44. Bandeau en panneau aggloméré mélaminé, épaisseur 18 mm. Incompatible avec ATPC.

60 cm	602 x 18 x 225	6.5 W	BLED23.060.M18...	217 €
70 cm	702 x 18 x 225	6.5 W	BLED23.070.M18...	225 €
80 cm	802 x 18 x 225	6.5 W	BLED23.080.M18...	229 €
90 cm	902 x 18 x 225	11 W	BLED23.090.M18...	244 €
100 cm	1002 x 18 x 225	11 W	BLED23.100.M18...	256 €
110 cm	1102 x 18 x 225	11 W	BLED23.110.M18...	263 €
120 cm	1202 x 18 x 225	14.4 W	BLED23.120.M18...	268 €
130 cm	1302 x 18 x 225	14.4 W	BLED23.130.M18...	277 €
140 cm	1402 x 18 x 225	14.4 W	BLED23.140.M18...	291 €



NICHE HAUTE SUR-MESURE

Niche haute épaisseur 18 mm. Fixations invisibles réglables. Vide technique 9mm.

de 280 à 500 mm	de 501 à 1000 mm	de 280 à 500 mm	de 501 à 1000 mm
L 280 à 500 mm x 216 x 150	L 501 à 1000 mm x 216 x 150	L 280 à 500 mm x 433 x 150	L 501 à 1000 mm x 433 x 150



Etagère réglable.

NICH15.SM1.H22...

NICH15.SM2.H22...

NICH15.SM1.H43...

NICH15.SM2.H43...

Finition B

508 € /ML

328 € /ML

542 € /ML

363 € /ML

Finition P

539 € /ML

348 € /ML

575 € /ML

385 € /ML

+1.25€ éco.

+1.25€ éco.

+1.25€ éco.

+1.25€ éco.

MIROIR SUR MESURE

Miroir 4mm sur panneau aggloméré mélaminé épaisseur 16mm avec cadre larg. 35 mm dans tous les décors de la gamme. Fixations réglables. Les fixations sont toujours sur la largeur. Vide technique 230x190 mm pour transfo, à partir de 120 cm, 2 logements transfo.

Miroir cadre 35

L (max. 2500 mm) x H x 22



Surface max 2 m²
mini. de facturation 0,4 m²

MIRCAD35.SM.M18....

Finition B

440 € /M²

Finition P

467 € /M²

ETAGÈRE MURALE SUR-MESURE

Panneau aggloméré mélaminé, 36 mm d'épaisseur, 4 chants ABS 1mm assortis. Fixations invisibles réglables. Résistance 8 kg.

Impossible dans le décor AC.

sur-mesure

de 300 à 600 x 36 x 165

de 601 à 1800 x 36 x 165



ETAG16.SM1.M36...

113 € /ML

120 € /ML

+0.26€ éco.

ETAG16.SM2.M36...

129 € /ML

137 € /ML

+0.26€ éco.

PANNEAU SUR MESURE 18 MM

Panneau aggloméré mélaminé, 18 mm d'épaisseur, 4 chants ABS 1mm assortis. Uniquement découpe rectangulaire, sans perçage. Panneau décor 2 faces, contreface mat assortie.

PANNEAU SUR MESURE 10 MM

Panneau sur-mesure. Panneau stratifié compact, épaisseur 10 mm. Uniquement découpe rectangulaire, sans perçage.

Communiquez H et L lors de votre commande.

Surface max **2 m²**

H et L mini : **80 mm**

Minimum de facturation : **0.4 m²**

PAN18...

182 € /M²

213 € /M²

+2.62€ éco.

PANC10...

530 € /M²

+7.77€ éco.

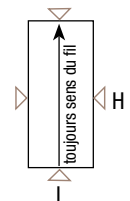

(PAN18)

dim maxi H = 2500 mm
dim maxi L = 1800 mm

(PANC10)

dim maxi H = 2500 mm
dim maxi L = 1250 mm

LARGEURS MEUBLES 10 LARGEURS DISPONIBLES

PROFONDEURS 35 cm 50 cm

MEUBLES LAQUÉS

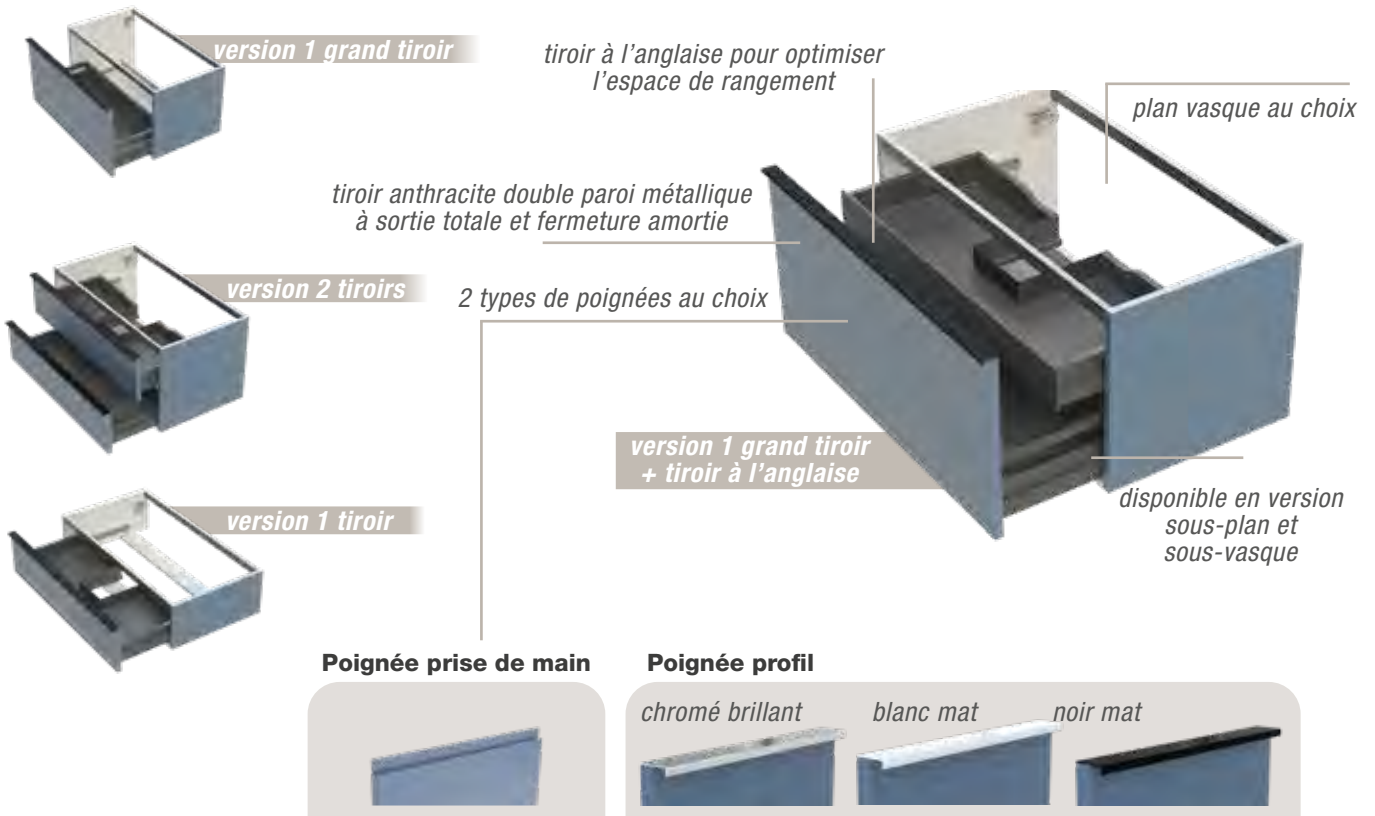

Meuble monté tourillonné collé, suspendu par boîtiers d'accrochage réglables anti-décrochement. Vide sanitaire : 90 mm.



Façades et corps de meuble en fibres moyenne densité MDF E0,5 laqué de 19 mm d'épaisseur, finition brillante ou satinée. Contreface blanche.



Tiroirs double paroi métallique anthracite, sortie totale amortie avec tube rectangulaire. Découpe siphon métallique laquée anthracite intégrée dans le tiroir du haut. Profondeur utile : 331 mm.



Poignée métal adaptée à la dimension des façades, finition au choix.

Décors des côtés et des façades

Blanc	Sable	Craie	Coton	Lilas	Rose pâle	Litchi	Myrtille
<i> finition brillante</i> BLB.BLB	BSA.BSA	BCE.BCE	BCO.BCO	BLI.BLI	BRP.BRP	BLT.BLT	BMY.BMY
<i> finition satinée</i> SLB.SLB	SSA.SSA	SCE.SCE	SCO.SCO	SLI.SLI	SRP.SRP	SLT.SLT	SMY.SMY
Graphite	Volcan	Bleu Navy	Bleu gris	Fjord	Vert Céladon	Vert Sauge	Vert Anglais
<i> finition brillante</i> BGR.BGR	BVO.BVO	BNA.BNA	BBG.BBG	BFJ.BFJ	BVC.BVC	BVS.BVS	BVA.BVA
<i> finition satinée</i> SGR.SGR	SVO.SVO	SNA.SNA	SBG.SBG	SFJ.SFJ	SVC.SVC	SVS.SVS	SVA.SVA
Noir	Feutrine	Gris Clair	Cacao	Moutarde	Terre Cuite		
<i> finition brillante</i> BNO.BNO	BFE.BFE	BGC.BGC	BCA.BCA	BMO.BMO	BTC.BTC		
<i> finition satinée</i> SNO.SNO	SFE.SFE	SGC.SGC	SCA.SCA	SMO.SMO	STC.STC		



POIGNÉE PROFIL

3 finitions de poignées au choix



Elément bas profondeur 50 cm

VERSION 1 TIROIR H216

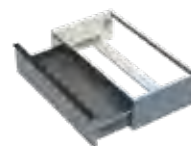
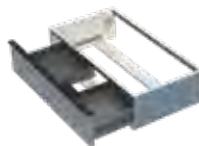

Sous-vasque

Sous-plan

	dimensions	découpe siphon	Sous-vasque		Sous-plan		
			finition brillante	finition satinée	finition brillante	finition satinée	
30 cm	303 x 216 x 492				EXA36... 464 €	416 €	+0.55€ éco.
40 cm	403 x 216 x 492				EXA37... 475 €	423 €	+0.55€ éco.
50 cm	503 x 216 x 492				EXA21... 486 €	428 €	+1.25€ éco.
60 cm	603 x 216 x 492		EXA02... 592 €	535 €	EXA22... 504 €	451 €	+1.25€ éco.
70 cm	703 x 216 x 492	centrée	EXA03... 617 €	558 €	EXA23... 523 €	470 €	+1.25€ éco.
		gauche, idéal pour EXPLANV2 E600	EXA12... 617 €	558 €			
		droite, idéal pour EXPLANV2 E600	EXA13... 617 €	558 €			
80 cm	803 x 216 x 492	centrée	EXA04... 657 €	592 €	EXA24... 565 €	494 €	+1.25€ éco.
		gauche, idéal pour EXPLANV3 E900	EXA14... 657 €	592 €			
		droite, idéal pour EXPLANV3 E900	EXA15... 657 €	592 €			
90 cm	903 x 216 x 492		EXA05... 677 €	611 €	EXA25... 582 €	517 €	+1.25€ éco.
100 cm	1003 x 216 x 492		EXA06... 699 €	636 €	EXA26... 606 €	540 €	+1.25€ éco.
110 cm	1103 x 216 x 492		EXA07... 735 €	665 €	EXA27... 641 €	565 €	+1.25€ éco.
120 cm	1200 x 216 x 492	centrée	EXA08... 759 €	688 €	EXA28... 665 €	587 €	+1.25€ éco.
		gauche	EXA09... 759 €	688 €			
		droite	EXA10... 759 €	688 €			
		double	EXA11... 794 €	718 €			

VERSION 1 TIROIR H304

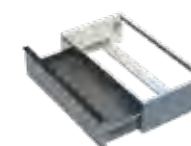
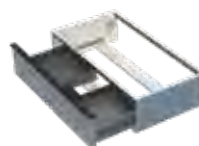

Sous-vasque

Sous-plan

	dimensions	découpe siphon	Sous-vasque		Sous-plan		
			finition brillante	finition satinée	finition brillante	finition satinée	
30 cm	303 x 304 x 492				EXE36... 485 €	453 €	+0.55€ éco.
40 cm	403 x 304 x 492				EXE37... 518 €	439 €	+1.25€ éco.
50 cm	503 x 304 x 492				EXE21... 545 €	461 €	+1.25€ éco.
60 cm	603 x 304 x 492		EXE02... 672 €	579 €	EXE22... 571 €	485 €	+1.25€ éco.
70 cm	703 x 304 x 492	centrée	EXE03... 712 €	612 €	EXE23... 606 €	513 €	+1.25€ éco.
		gauche, idéal pour EXPLANV2 E600	EXE12... 712 €	612 €			
		droite, idéal pour EXPLANV2 E600	EXE13... 712 €	612 €			
80 cm	803 x 304 x 492	centrée	EXE04... 756 €	650 €	EXE24... 645 €	547 €	+1.25€ éco.
		gauche, idéal pour EXPLANV3 E900	EXE14... 756 €	650 €			
		droite, idéal pour EXPLANV3 E900	EXE15... 756 €	650 €			
90 cm	903 x 304 x 492		EXE05... 775 €	665 €	EXE25... 672 €	570 €	+1.25€ éco.
100 cm	1003 x 304 x 492		EXE06... 832 €	712 €	EXE26... 707 €	596 €	+1.25€ éco.
110 cm	1103 x 304 x 492		EXE07... 870 €	750 €	EXE27... 753 €	641 €	+1.25€ éco.
120 cm	1200 x 304 x 492	centrée	EXE08... 885 €	759 €	EXE28... 773 €	657 €	+1.25€ éco.
		gauche	EXE09... 885 €	759 €			
		droite	EXE10... 885 €	759 €			
		double	EXE11... 897 €	772 €			



VERSION 2 TIROIRS H433

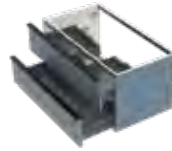

Sous-vasque

Sous-plan

	dimensions	découpe siphon	Sous-vasque		Sous-plan				
			finition brillante	finition satinée	finition brillante	finition satinée			
30 cm	303 x 433 x 492				EXB36...	690 €	606 €	+1.25€ éco.	
40 cm	403 x 433 x 492				EXB37...	716 €	642 €	+1.25€ éco.	
50 cm	503 x 433 x 492				EXB21...	750 €	672 €	+1.25€ éco.	
60 cm	603 x 433 x 492		EXB02...	878 €	770 €	EXB22...	786 €	702 €	+1.83€ éco.
70 cm	703 x 433 x 492	centrée	EXB03...	918 €	807 €	EXB23...	834 €	747 €	+1.83€ éco.
		gauche, idéal pour EXPLAN E600	EXB12...	918 €	807 €				
		droite, idéal pour EXPLAN E600	EXB13...	918 €	807 €				
80 cm	803 x 433 x 492	centrée	EXB04...	971 €	867 €	EXB24...	898 €	805 €	+1.83€ éco.
		gauche, idéal pour EXPLAN E900	EXB14...	971 €	867 €				
		droite, idéal pour EXPLAN E900	EXB15...	971 €	867 €				
90 cm	903 x 433 x 492		EXB05...	1012 €	899 €	EXB25...	941 €	843 €	+1.83€ éco.
100 cm	1003 x 433 x 492		EXB06...	1059 €	951 €	EXB26...	988 €	886 €	+2.62€ éco.
110 cm	1103 x 433 x 492		EXB07...	1108 €	994 €	EXB27...	1037 €	929 €	+2.62€ éco.
120 cm	1200 x 433 x 492	centrée	EXB08...	1142 €	1032 €	EXB28...	1088 €	976 €	+2.62€ éco.
		gauche	EXB09...	1142 €	1033 €				
		droite	EXB10...	1142 €	1033 €				
		double	EXB11...	1178 €	1043 €				

VERSION 2 TIROIRS H608

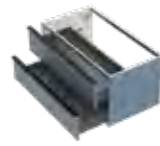
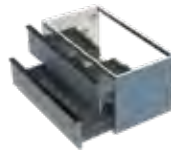

Sous-vasque

Sous-plan

	dimensions	découpe siphon	Sous-vasque		Sous-plan				
			finition brillante	finition satinée	finition brillante	finition satinée			
30 cm	303 x 608 x 492				EXF36...	774 €	690 €	+1.25€ éco.	
40 cm	403 x 608 x 492				EXF37...	831 €	716 €	+1.83€ éco.	
50 cm	503 x 608 x 492				EXF21...	880 €	750 €	+1.83€ éco.	
60 cm	603 x 608 x 492		EXF02...	978 €	878 €	EXF22...	923 €	786 €	+1.83€ éco.
70 cm	703 x 608 x 492	centrée	EXF03...	1045 €	918 €	EXF23...	989 €	834 €	+1.83€ éco.
		gauche, idéal pour EXPLAN E600	EXF12...	1045 €	918 €				
		droite, idéal pour EXPLAN E600	EXF13...	1045 €	918 €				
80 cm	803 x 608 x 492	centrée	EXF04...	1115 €	971 €	EXF24...	1057 €	898 €	+1.83€ éco.
		gauche, idéal pour EXPLAN E900	EXF14...	1115 €	971 €				
		droite, idéal pour EXPLAN E900	EXF15...	1115 €	971 €				
90 cm	903 x 608 x 492		EXF05...	1163 €	1012 €	EXF25...	1114 €	941 €	+2.62€ éco.
100 cm	1003 x 608 x 492		EXF06...	1240 €	1059 €	EXF26...	1182 €	988 €	+2.62€ éco.
110 cm	1103 x 608 x 492		EXF07...	1292 €	1108 €	EXF27...	1241 €	1037 €	+2.62€ éco.
120 cm	1200 x 608 x 492	centrée	EXF08...	1341 €	1142 €	EXF28...	1291 €	1088 €	+2.62€ éco.
		gauche	EXF09...	1341 €	1142 €				
		droite	EXF10...	1341 €	1142 €				
		double	EXF11...	1352 €	1178 €				



VERSION 1 GRAND TIROIR, AVEC TIROIR À L'ANGLAISE H433

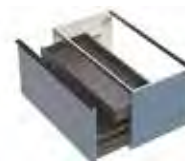

Sous-vasque

Sous-plan

finition
brillante

finition
satinée

finition
brillante

finition
satinée

30 cm	303 x 433 x 492				EXC36...	706 €	619 €	+1.25€ éco.	
40 cm	403 x 433 x 492				EXC37...	745 €	652 €	+1.25€ éco.	
50 cm	503 x 433 x 492				EXC21...	779 €	681 €	+1.25€ éco.	
60 cm	603 x 433 x 492		EXC02...	827 €	751 €	EXC22...	815 €	712 €	+1.83€ éco.
70 cm	703 x 433 x 492		EXC03...	873 €	792 €	EXC23...	861 €	753 €	+1.83€ éco.
80 cm	803 x 433 x 492		EXC04...	940 €	855 €	EXC24...	931 €	816 €	+1.83€ éco.
90 cm	903 x 433 x 492		EXC05...	972 €	882 €	EXC25...	958 €	839 €	+1.83€ éco.
100 cm	1003 x 433 x 492		EXC06...	1026 €	931 €	EXC26...	1025 €	901 €	+1.83€ éco.
110 cm	1103 x 433 x 492		EXC07...	1069 €	969 €	EXC27...	1063 €	934 €	+1.83€ éco.
120 cm	1200 x 433 x 492	centrée	EXC08...	1103 €	998 €	EXC28...	1092 €	958 €	+1.83€ éco.

VERSION 1 GRAND TIROIR H433

Peut être également placé sous une vasque (à partir de 60 cm)



Sous-vasque / Sous-plan

finition
brillante

finition
satinée

20 cm	203 x 433 x 492	coulissant flaconnier 2 niveaux	EXD38...	565 €	499 €		+1.25€ éco.
30 cm	303 x 433 x 492		EXD36...	600 €	504 €		+1.25€ éco.
40 cm	403 x 433 x 492		EXD37...	617 €	527 €		+1.25€ éco.
50 cm	503 x 433 x 492		EXD21...	636 €	550 €		+1.25€ éco.
60 cm	603 x 433 x 492		EXD22...	665 €	580 €		+1.83€ éco.
70 cm	703 x 433 x 492		EXD23...	694 €	610 €		+1.83€ éco.
80 cm	803 x 433 x 492		EXD24...	741 €	653 €		+1.83€ éco.
90 cm	903 x 433 x 492		EXD25...	770 €	673 €		+1.83€ éco.
100 cm	1003 x 433 x 492		EXD26...	807 €	713 €		+2.62€ éco.
110 cm	1103 x 433 x 492		EXD27...	843 €	748 €		+2.62€ éco.
120 cm	1200 x 433 x 492		EXD28...	878 €	775 €		+2.62€ éco.



POIGNÉE PROFIL

Sous-plan profondeur 35 cm

3 finitions de poignées au choix

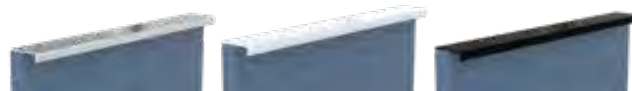

Chromé brillant

EC

Blanc mat

EB

Noir mat

EN

VERSION 1 TIROIR H216

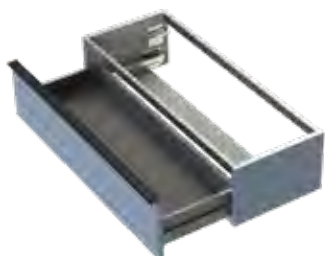

	dimensions		finition brillante	finition satinée	
30 cm	303 x 216 x 354	EXAF36...	435 €	391 €	+0.55€ éco.
40 cm	403 x 216 x 354	EXAF37...	465 €	414 €	+1.25€ éco.
50 cm	503 x 216 x 354	EXAF21...	485 €	432 €	+1.25€ éco.
60 cm	603 x 216 x 354	EXAF22...	501 €	444 €	+1.25€ éco.
70 cm	703 x 216 x 354	EXAF23...	528 €	468 €	+1.25€ éco.
80 cm	803 x 216 x 354	EXAF24...	563 €	501 €	+1.25€ éco.
90 cm	903 x 216 x 354	EXAF25...	588 €	523 €	+1.25€ éco.
100 cm	1003 x 216 x 354	EXAF26...	605 €	538 €	+1.25€ éco.
110 cm	1103 x 216 x 354	EXAF27...	648 €	578 €	+1.25€ éco.
120 cm	1200 x 216 x 354	EXAF28...	671 €	598 €	+1.25€ éco.

VERSION 1 TIROIR H304

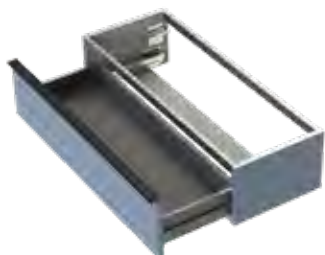

	dimensions		finition brillante	finition satinée	
30 cm	303 x 304 x 354	EXEF36...	464 €	409 €	+0.55€ éco.
40 cm	403 x 304 x 354	EXEF37...	498 €	439 €	+0.55€ éco.
50 cm	503 x 304 x 354	EXEF21...	526 €	462 €	+0.55€ éco.
60 cm	603 x 304 x 354	EXEF22...	553 €	487 €	+1.25€ éco.
70 cm	703 x 304 x 354	EXEF23...	588 €	516 €	+1.25€ éco.
80 cm	803 x 304 x 354	EXEF24...	629 €	552 €	+1.25€ éco.
90 cm	903 x 304 x 354	EXEF25...	656 €	576 €	+1.25€ éco.
100 cm	1003 x 304 x 354	EXEF26...	692 €	603 €	+1.25€ éco.
110 cm	1103 x 304 x 354	EXEF27...	739 €	651 €	+1.25€ éco.
120 cm	1200 x 304 x 354	EXEF28...	760 €	667 €	+1.25€ éco.

VERSION 2 TIROIRS H433

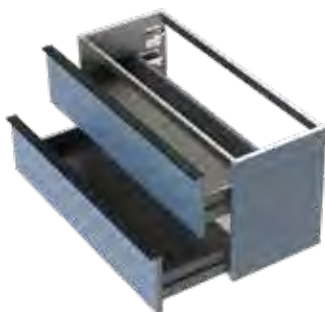

	dimensions		finition brillante	finition satinée	
30 cm	303 x 433 x 354	EXBF36...	630 €	567 €	+1.25€ éco.
40 cm	403 x 433 x 354	EXBF37...	660 €	595 €	+1.83€ éco.
50 cm	503 x 433 x 354	EXBF21...	676 €	610 €	+1.83€ éco.
60 cm	603 x 433 x 354	EXBF22...	692 €	625 €	+1.83€ éco.
70 cm	703 x 433 x 354	EXBF23...	742 €	670 €	+1.83€ éco.
80 cm	803 x 433 x 354	EXBF24...	805 €	725 €	+2.62€ éco.
90 cm	903 x 433 x 354	EXBF25...	848 €	770 €	+2.62€ éco.
100 cm	1003 x 433 x 354	EXBF26...	898 €	810 €	+2.62€ éco.
110 cm	1103 x 433 x 354	EXBF27...	952 €	860 €	+2.62€ éco.
120 cm	1200 x 433 x 354	EXBF28...	999 €	900 €	+2.62€ éco.

VERSION 2 TIROIRS H608



	dimensions		finition brillante	finition satinée	
30 cm	303 x 608 x 354	EXFF36...	727 €	631 €	+1.25€ éco.
40 cm	403 x 608 x 354	EXFF37...	786 €	682 €	+1.25€ éco.
50 cm	503 x 608 x 354	EXFF21...	836 €	724 €	+1.25€ éco.
60 cm	603 x 608 x 354	EXFF22...	881 €	764 €	+1.83€ éco.
70 cm	703 x 608 x 354	EXFF23...	948 €	820 €	+1.83€ éco.
80 cm	803 x 608 x 354	EXFF24...	1018 €	882 €	+1.83€ éco.
90 cm	903 x 608 x 354	EXFF25...	1076 €	931 €	+1.83€ éco.
100 cm	1003 x 608 x 354	EXFF26...	1145 €	984 €	+1.83€ éco.
110 cm	1103 x 608 x 354	EXFF27...	1205 €	1044 €	+1.83€ éco.
120 cm	1200 x 608 x 354	EXFF28...	1257 €	1088 €	+2.62€ éco.



POIGNÉE PRISE DE MAIN

Élément bas profondeur 50 cm



VERSION 1 TIROIR H216

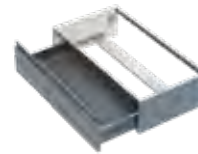
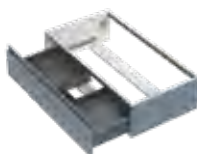

	dimensions	découpe siphon	Sous-vasque		Sous-plan		
			finition brillante	finition satinée	finition brillante	finition satinée	
30 cm	303 x 216 x 492				ESA36... 464 €	416 €	+0.55€ éco.
40 cm	403 x 216 x 492				ESA37... 475 €	423 €	+1.25€ éco.
50 cm	503 x 216 x 492				ESA21... 486 €	428 €	+1.25€ éco.
60 cm	603 x 216 x 492		ESA02... 592 €	535 €	ESA22... 504 €	451 €	+1.25€ éco.
70 cm	703 x 216 x 492	centrée	ESA03... 617 €	558 €	ESA23... 523 €	470 €	+1.25€ éco.
		gauche, idéal pour EXPLANV2 E600	ESA12... 617 €	558 €			
		droite, idéal pour EXPLANV2 E600	ESA13... 617 €	558 €			
80 cm	803 x 216 x 492	centrée	ESA04... 657 €	592 €	ESA24... 565 €	494 €	+1.25€ éco.
		gauche, idéal pour EXPLANV3 E900	ESA14... 657 €	592 €			
		droite, idéal pour EXPLANV3 E900	ESA15... 657 €	592 €			
90 cm	903 x 216 x 492		ESA05... 677 €	611 €	ESA25... 582 €	517 €	+1.25€ éco.
100 cm	1003 x 216 x 492		ESA06... 699 €	636 €	ESA26... 606 €	540 €	+1.25€ éco.
110 cm	1103 x 216 x 492		ESA07... 735 €	665 €	ESA27... 641 €	565 €	+1.25€ éco.
120 cm	1200 x 216 x 492	centrée	ESA08... 759 €	688 €	ESA28... 665 €	587 €	+1.25€ éco.
		gauche	ESA09... 759 €	688 €			
		droite	ESA10... 759 €	688 €			
		double	ESA11... 794 €	718 €			

VERSION 1 TIROIR H304

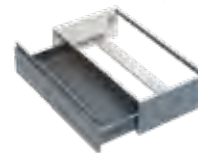
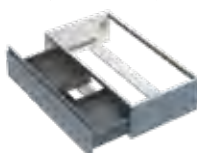

	dimensions	découpe siphon	Sous-vasque		Sous-plan		
			finition brillante	finition satinée	finition brillante	finition satinée	
30 cm	303 x 304 x 492				ESE36... 518 €	453 €	+0.55€ éco.
40 cm	403 x 304 x 492				ESE37... 552 €	479 €	+1.25€ éco.
50 cm	503 x 304 x 492				ESE21... 583 €	505 €	+1.25€ éco.
60 cm	603 x 304 x 492		ESE02... 672 €	579 €	ESE22... 614 €	531 €	+1.25€ éco.
70 cm	703 x 304 x 492	centrée	ESE03... 712 €	612 €	ESE23... 649 €	561 €	+1.25€ éco.
		gauche, idéal pour EXPLANV2 E600	ESE12... 712 €	612 €			
		droite, idéal pour EXPLANV2 E600	ESE13... 712 €	612 €			
80 cm	803 x 304 x 492	centrée	ESE04... 756 €	650 €	ESE24... 694 €	602 €	+1.25€ éco.
		gauche, idéal pour EXPLANV3 E900	ESE14... 756 €	650 €			
		droite, idéal pour EXPLANV3 E900	ESE15... 756 €	650 €			
90 cm	903 x 304 x 492		ESE05... 775 €	665 €	ESE25... 722 €	626 €	+1.25€ éco.
100 cm	1003 x 304 x 492		ESE06... 832 €	712 €	ESE26... 755 €	654 €	+1.25€ éco.
110 cm	1103 x 304 x 492		ESE07... 870 €	750 €	ESE27... 807 €	702 €	+1.25€ éco.
120 cm	1200 x 304 x 492	centrée	ESE08... 885 €	759 €	ESE28... 833 €	724 €	+1.25€ éco.
		gauche	ESE09... 885 €	759 €			
		droite	ESE10... 885 €	759 €			
		double	ESE11... 897 €	772 €			

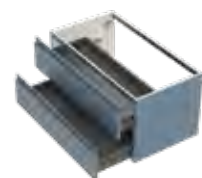
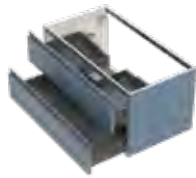
VERSION 2 TIROIRS H433

	<i>dimensions</i>	<i>découpe siphon</i>	Sous-vasque		Sous-plan				
			<i> finition brillante</i>	<i> finition satinée</i>	<i> finition brillante</i>	<i> finition satinée</i>			
30 cm	303 x 433 x 492				ESB36...	690 €	606 €	+1.25€ éco.	
40 cm	403 x 433 x 492				ESB37...	716 €	642 €	+1.83€ éco.	
50 cm	503 x 433 x 492				ESB21...	750 €	672 €	+1.83€ éco.	
60 cm	603 x 433 x 492		ESB02...	878 €	770 €	ESB22...	786 €	702 €	+1.83€ éco.
70 cm	703 x 433 x 492	centrée	ESB03...	918 €	807 €	ESB23...	834 €	747 €	+1.83€ éco.
		gauche, idéal pour EXPLAN E600	ESB12...	918 €	807 €				
		droite, idéal pour EXPLAN E600	ESB13...	918 €	807 €				
80 cm	803 x 433 x 492	centrée	ESB04...	971 €	867 €	ESB24...	898 €	805 €	+1.83€ éco.
		gauche, idéal pour EXPLAN E900	ESB14...	971 €	867 €				
		droite, idéal pour EXPLAN E900	ESB15...	971 €	867 €				
90 cm	903 x 433 x 492		ESB05...	1012 €	899 €	ESB25...	941 €	843 €	+2.62€ éco.
100 cm	1003 x 433 x 492		ESB06...	1059 €	951 €	ESB26...	988 €	886 €	+2.62€ éco.
110 cm	1103 x 433 x 492		ESB07...	1108 €	994 €	ESB27...	1037 €	929 €	+2.62€ éco.
120 cm	1200 x 433 x 492	centrée	ESB08...	1142 €	1032 €	ESB28...	1088 €	976 €	+2.62€ éco.
		gauche	ESB09...	1142 €	1033 €				
		droite	ESB10...	1142 €	1033 €				
		double	ESB11...	1178 €	1043 €				

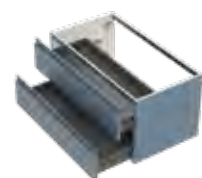
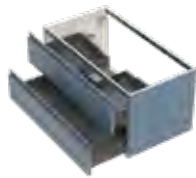
VERSION 2 TIROIRS H608

	<i>dimensions</i>	<i>découpe siphon</i>	Sous-vasque		Sous-plan				
			<i> finition brillante</i>	<i> finition satinée</i>	<i> finition brillante</i>	<i> finition satinée</i>			
30 cm	303 x 608 x 492				ESF36...	830 €	707 €	+1.25€ éco.	
40 cm	403 x 608 x 492				ESF37...	890 €	759 €	+1.83€ éco.	
50 cm	503 x 608 x 492				ESF21...	945 €	806 €	+1.83€ éco.	
60 cm	603 x 608 x 492		ESF02...	1056 €	904 €	ESF22...	999 €	847 €	+1.83€ éco.
70 cm	703 x 608 x 492	centrée	ESF03...	1119 €	959 €	ESF23...	1063 €	903 €	+1.83€ éco.
		gauche, idéal pour EXPLAN E600	ESF12...	1123 €	963 €				
		droite,	ESF13...	1120 €	960 €				
80 cm	803 x 608 x 492	centrée	ESF04...	1204 €	1036 €	ESF24...	1143 €	975 €	+1.83€ éco.
		gauche, idéal pour EXPLAN E900	ESF14...	1199 €	1031 €				
		droite, idéal pour EXPLAN E900	ESF15...	1202 €	1033 €				
90 cm	903 x 608 x 492		ESF05...	1254 €	1077 €	ESF25...	1203 €	1026 €	+2.62€ éco.
100 cm	1003 x 608 x 492		ESF06...	1328 €	1142 €	ESF26...	1267 €	1081 €	+2.62€ éco.
110 cm	1103 x 608 x 492		ESF07...	1396 €	1203 €	ESF27...	1337 €	1143 €	+2.62€ éco.
120 cm	1200 x 608 x 492	centrée	ESF08...	1279 €	1119 €	ESF28...	1397 €	1195 €	+2.62€ éco.
		gauche	ESF09...	1450 €	1248 €				
		droite	ESF10...	1447 €	1245 €				
		double	ESF11...	1462 €	1260 €				





VERSION 1 GRAND TIROIR, AVEC TIROIR À L'ANGLAISE H433

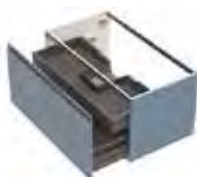

Sous-vasque

Sous-plan

*finition
brillante*

*finition
satinée*

*finition
brillante*

*finition
satinée*

30 cm	303 x 433 x 492			ESC36...	706 €	619 €		+1.83€ éco.
40 cm	403 x 433 x 492			ESC37...	745 €	652 €		+1.83€ éco.
50 cm	503 x 433 x 492			ESC21...	779 €	681 €		+1.83€ éco.
60 cm	603 x 433 x 492	ESC02...	827 €	751 €	ESC22...	815 €	712 €	+1.83€ éco.
70 cm	703 x 433 x 492	ESC03...	873 €	792 €	ESC23...	861 €	753 €	+2.62€ éco.
80 cm	803 x 433 x 492	ESC04...	940 €	855 €	ESC24...	931 €	816 €	+2.62€ éco.
90 cm	903 x 433 x 492	ESC05...	972 €	882 €	ESC25...	958 €	839 €	+2.62€ éco.
100 cm	1003 x 433 x 492	ESC06...	1026 €	931 €	ESC26...	1025 €	901 €	+2.62€ éco.
110 cm	1103 x 433 x 492	ESC07...	1069 €	969 €	ESC27...	1063 €	934 €	+3.50€ éco.
120 cm	1200 x 433 x 492 centrée	ESC08...	1103 €	998 €	ESC28...	1092 €	958 €	+3.50€ éco.

VERSION 1 GRAND TIROIR H433

Peut être également placé sous une vasque (sauf le coulissant)



Sous-vasque / Sous-plan

					<i> finition brillante</i>	<i> finition satinée</i>	
20 cm	203 x 433 x 492	coulissant flaconnier 2 niveaux	ESD38...	565 €	499 €		+1.25€ éco.
30 cm	303 x 433 x 492		ESD36...	600 €	504 €		+1.25€ éco.
40 cm	403 x 433 x 492		ESD37...	617 €	527 €		+1.25€ éco.
50 cm	503 x 433 x 492		ESD21...	636 €	550 €		+1.25€ éco.
60 cm	603 x 433 x 492		ESD22...	665 €	580 €		+1.83€ éco.
70 cm	703 x 433 x 492		ESD23...	694 €	610 €		+1.83€ éco.
80 cm	803 x 433 x 492		ESD24...	741 €	653 €		+1.83€ éco.
90 cm	903 x 433 x 492		ESD25...	770 €	673 €		+1.83€ éco.
100 cm	1003 x 433 x 492		ESD26...	807 €	713 €		+1.83€ éco.
110 cm	1103 x 433 x 492		ESD27...	843 €	748 €		+2.62€ éco.
120 cm	1200 x 433 x 492		ESD28...	878 €	775 €		+2.62€ éco.



POIGNÉE PRISE DE MAIN

Sous-plan profondeur 35 cm



VERSION 1 TIROIR H216

	dimensions		finitions			
			finition brillante	finition satinée		
	30 cm	303 x 216 x 354	ESAF36...	440 €	383 €	+0.55€ éco.
	40 cm	403 x 216 x 354	ESAF37...	463 €	404 €	+1.25€ éco.
	50 cm	503 x 216 x 354	ESAF21...	481 €	421 €	+1.25€ éco.
	60 cm	603 x 216 x 354	ESAF22...	496 €	435 €	+1.25€ éco.
	70 cm	703 x 216 x 354	ESAF23...	518 €	453 €	+1.25€ éco.
	80 cm	803 x 216 x 354	ESAF24...	542 €	476 €	+1.25€ éco.
	90 cm	903 x 216 x 354	ESAF25...	570 €	496 €	+1.25€ éco.
	100 cm	1003 x 216 x 354	ESAF26...	596 €	513 €	+1.25€ éco.
	110 cm	1103 x 216 x 354	ESAF27...	626 €	545 €	+1.25€ éco.
	120 cm	1200 x 216 x 354	ESAF28...	646 €	563 €	+1.25€ éco.

VERSION 1 TIROIR H304

	dimensions		finitions			
			finition brillante	finition satinée		
	30 cm	303 x 304 x 354	ESEF36...	484 €	425 €	+0.55€ éco.
	40 cm	403 x 304 x 354	ESEF37...	519 €	456 €	+0.55€ éco.
	50 cm	503 x 304 x 354	ESEF21...	549 €	482 €	+0.55€ éco.
	60 cm	603 x 304 x 354	ESEF22...	581 €	507 €	+1.25€ éco.
	70 cm	703 x 304 x 354	ESEF23...	615 €	537 €	+1.25€ éco.
	80 cm	803 x 304 x 354	ESEF24...	661 €	579 €	+1.25€ éco.
	90 cm	903 x 304 x 354	ESEF25...	689 €	603 €	+1.25€ éco.
	100 cm	1003 x 304 x 354	ESEF26...	721 €	631 €	+1.25€ éco.
	110 cm	1103 x 304 x 354	ESEF27...	774 €	679 €	+1.25€ éco.
	120 cm	1200 x 304 x 354	ESEF28...	799 €	700 €	+1.25€ éco.

VERSION 2 TIROIRS H433

	dimensions		finitions			
			finition brillante	finition satinée		
	30 cm	303 x 433 x 354	ESBF36...	678 €	585 €	+1.25€ éco.
	40 cm	403 x 433 x 354	ESBF37...	719 €	619 €	+1.83€ éco.
	50 cm	503 x 433 x 354	ESBF21...	755 €	650 €	+1.83€ éco.
	60 cm	603 x 433 x 354	ESBF22...	793 €	681 €	+1.83€ éco.
	70 cm	703 x 433 x 354	ESBF23...	833 €	714 €	+1.83€ éco.
	80 cm	803 x 433 x 354	ESBF24...	875 €	751 €	+1.83€ éco.
	90 cm	903 x 433 x 354	ESBF25...	917 €	787 €	+2.62€ éco.
	100 cm	1003 x 433 x 354	ESBF26...	953 €	817 €	+2.62€ éco.
	110 cm	1103 x 433 x 354	ESBF27...	1006 €	862 €	+2.62€ éco.
	120 cm	1200 x 433 x 354	ESBF28...	1048 €	899 €	+2.62€ éco.

VERSION 2 TIROIRS H608

	dimensions		finitions			
			finition brillante	finition satinée		
	30 cm	303 x 608 x 354	ESFF36...	761 €	659 €	+1.25€ éco.
	40 cm	403 x 608 x 354	ESFF37...	822 €	712 €	+1.25€ éco.
	50 cm	503 x 608 x 354	ESFF21...	878 €	759 €	+1.25€ éco.
	60 cm	603 x 608 x 354	ESFF22...	931 €	800 €	+1.83€ éco.
	70 cm	703 x 608 x 354	ESFF23...	996 €	857 €	+1.83€ éco.
	80 cm	803 x 608 x 354	ESFF24...	1077 €	928 €	+1.83€ éco.
	90 cm	903 x 608 x 354	ESFF25...	1136 €	979 €	+1.83€ éco.
	100 cm	1003 x 608 x 354	ESFF26...	1198 €	1033 €	+1.83€ éco.
	110 cm	1103 x 608 x 354	ESFF27...	1268 €	1094 €	+1.83€ éco.
	120 cm	1200 x 608 x 354	ESFF28...	1330 €	1148 €	+2.62€ éco.

NICHE BASSE SUR-MESURE

Niche ouverte assemblée avec dos et intérieur assorti. Vide technique 83 mm. Doit être recouverte soit d'un plan vasque, soit d'un plateau de recouvrement.

de 200 à 500 mm	de 501 à 1000 mm	de 200 à 500 mm	de 501 à 1000 mm
L x 216 x 492	L x 216 x 492	L x 304 x 492	L x 304 x 492

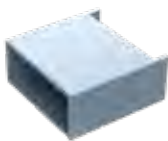

	NICH49.SM1.H22...	NICH49.SM2.H22...	NICH49.SM1.H31...	NICH49.SM2.H31...
<i> finition brillante</i>	1538 € /ML	1126 € /ML	1650 € /ML	1296 € /ML
<i> finition satinée</i>	1420 € /ML +1.25€ éco.	889 € /ML +1.25€ éco.	1550 € /ML +1.25€ éco.	999 € /ML +1.25€ éco.

de 200 à 500 mm	de 501 à 1000 mm	de 200 à 500 mm	de 501 à 1000 mm
L x 433 x 492	L x 433 x 492	L x 608 x 492	L x 608 x 492

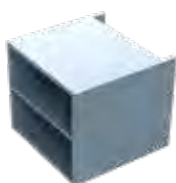

1 étagère réglable

1 étagère réglable

	NICH49.SM1.H43...	NICH49.SM2.H43...	NICH49.SM1.H61...	NICH49.SM2.H61...
<i> finition brillante</i>	2129 € /ML	1379 € /ML	2329 € /ML	1600 € /ML
<i> finition satinée</i>	1774 € /ML +1.83€ éco.	1184 € /ML +1.83€ éco.	1994 € /ML +1.83€ éco.	1350 € /ML +1.83€ éco.

PLATEAU DE RECOUVREMENT

Plateau non percé, en MDF E0,5 laqué 2 faces, épaisseur 19 mm, coins arrondis rayon 2 mm. A utiliser en plan de toilette avec sous-vasque et vasque à poser ou en plateau de recouvrement sur un sous-plan pour réalisation de commodes. La surface ne doit pas être exposée trop longtemps à de l'eau stagnante et doit être essuyée rapidement.

Prévoir 2 mm supplémentaires de recouvrement par rapport à la largeur totale des meubles.

Disponible dans tous les décors de la gamme.



			<i> finition brillante</i>	<i> finition satinée</i>
de 200 à 599 mm	PLAT50.SM1.L19...	396 € /ML	393 € /ML	
de 600 à 1000 mm	PLAT50.SM2.L19...	340 € /ML	301 € /ML	
de 1001 à 1600 mm	PLAT50.SM3.L19...	332 € /ML	270 € /ML	
de 1601 à 2500 mm	PLAT50.SM4.L19...	326 € /ML	226 € /ML	
				+0.55€ éco.

Plateau faible profondeur



			<i> finition brillante</i>	<i> finition satinée</i>
de 200 à 599 mm	PLAT36.SM1.L19...	300 € /ML	287 € /ML	
de 600 à 1000 mm	PLAT36.SM2.L19...	249 € /ML	220 € /ML	
de 1001 à 1600 mm	PLAT36.SM3.L19...	243 € /ML	198 € /ML	
de 1601 à 2500 mm	PLAT36.SM4.L19...	238 € /ML	165 € /ML	
				+0.55€ éco.



FILEUR LATÉRAL

Fileur façade décor assorti au meuble, plaqué 4 chants. Livré avec contre fileur (larg. 30mm) pour assurer la fixation sur le caisson (visserie à bois fournie). Les fileurs sont à ajuster au mur sur chantier, cela permet de rattraper les irrégularités du mur. Nous conseillons une largeur de fileur de 30mm minimum pour dégager l'ouverture des poignées et permettre une ouverture à 90°. Les fileurs mesurent 150mm ce qui permet aisément de les couper en 2 pour obtenir 2 fileurs latéraux.

			<i> finition brillante</i>	<i> finition satinée</i>	
hauteur 21.6 cm	150 x 216 x 19	EXA.FIL.LAT.150...	69 €	62 €	+0.08€ éco.
hauteur 30.4 cm	150 x 304 x 19	EXE.FIL.LAT.150...	77 €	69 €	+0.08€ éco.
hauteur 43.3 cm	150 x 433 x 19	EXB.FIL.LAT.150...	83 €	73 €	+0.17€ éco.
hauteur 60.8 cm	150 x 608 x 19	EXF.FIL.LAT.150...	92 €	81 €	+0.17€ éco.



FILEUR D'ANGLE

Fileur façade décor assorti au meuble, plaqué 4 chants, assemblé en coupe d'onglet à 90°. Livré avec 2 contre fileurs (larg. 30mm) pour assurer la fixation sur le caisson (visserie à bois fournie). Les dimensions du fileur ont été définies pour dégager l'ouverture des poignées et permettre une ouverture à 90°.

			<i> finition brillante</i>	<i> finition satinée</i>	
hauteur 21.6 cm	70 x 70 x 216 x 19	EXA.FIL.A90.70X70...	91 €	80 €	+0.08€ éco.
hauteur 30.4 cm	70 x 70 x 304 x 19	EXE.FIL.A90.70X70...	95 €	88 €	+0.08€ éco.
hauteur 43.3 cm	70 x 70 x 433 x 19	EXB.FIL.A90.70X70...	110 €	95 €	+0.17€ éco.
hauteur 60.8 cm	70 x 70 x 608 x 19	EXF.FIL.A90.70X70...	117 €	100 €	+0.17€ éco.

Schéma de positionnement du fileur d'angle

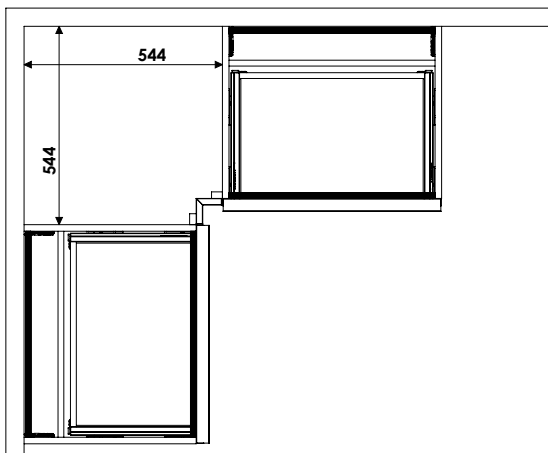

Meuble de complément



H 90 CM

Système d'ouverture pousse-lâche. 3 étagères verre

Armoire P17 1 porte

306 x 898 x 170



Ferrage gauche

EXT50...

513 €

finition brillante

finition satinée

464 €

+0.90€ éco.

Armoire P17 2 portes

606 x 898 x 170



Ferrage droite

EXT51...

513 €

EXT52...

735 €

628 €

+0.90€ éco.

H 104 CM

Système d'ouverture pousse-lâche. Miroir double faces.
3 étagères verre

Armoire P16 1 porte

351 x 1044 x 160



Ferrage gauche

GLS124...

653 €

592 €

+1.90€ éco.

Armoire P16 1 porte

351 x 1044 x 160



Ferrage droite

GLS125...

653 €

592 €

+1.90€ éco.

Armoire P35 1 porte

351 x 1044 x 340



Ferrage gauche

GLS78...

899 €

781 €

+3.16€ éco.

Ferrage droite

GLS79...

899 €

781 €

+3.16€ éco.

H 135 CM

Système d'ouverture pousse-lâche. 3 étagères verre

Colonne P17 1 porte

308 x 1349 x 174



Ferrage gauche

EXT120...

724 €

finition brillante

finition satinée

647 €

+1.90€ éco.

Ferrage droite

EXT121...

724 €

647 €

+1.90€ éco.

Colonne P35 1 porte

308 x 1349 x 356



Ferrage gauche

EXT62...

946 €

784 €

+3.16€ éco.

Ferrage droite

EXT63...

946 €

784 €

+3.16€ éco.

Colonne P17 2 portes

608 x 1349 x 174



EXT122...

1028 €

862 €

+3.16€ éco.

Colonne P35 2 portes

608 x 1349 x 356

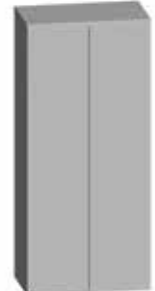

EXT64...

1305 €

1097 €

+4.33€ éco.

H 154 CM

Système d'ouverture pousse-lâche. Miroir double faces. 4 étagères verre

Colonne P17 1 porte

350 x 1536 x 170



Ferrage gauche

GLS142...

765 €

finition brillante

finition satinée

700 €

+3.16€ éco.

Ferrage droite

GLS143...

765 €

700 €

+3.16€ éco.

Colonne P35 1 porte

350 x 1536 x 340



Ferrage gauche

GLS140...

1043 €

931 €

+4.33€ éco.

Ferrage droite

GLS141...

1043 €

931 €

+4.33€ éco.

ARMOIRE DE TOILETTE PORTES BATTANTES



Armoire de toilette sans éclairage avec côtés en MDF E0,5 laqué décor épaisseur 20 mm. Caisson en panneau aggloméré mélaminé. Dos anthracite. Profondeur intérieure: 129 mm. Fixation murale par boîtiers réglables. Rangement intérieur avec étagères en verre. 2 ou 3 portes, **miroir sur panneau**, épaisseur 20 mm.

	60 cm	70 cm	80 cm	90 cm	100 cm	110 cm
	602 x 640 x 170	702 x 640 x 170	802 x 640 x 170	902 x 640 x 170	1002 x 640 x 170	1102 x 640 x 170
						
	2 portes réversibles 2 étagères verre		3 portes 6 étagères verre 2 séparations		3 portes 6 étagères verre 2 séparations	
	AT01A.060.L19...	AT01A.070.L19...	AT01A.080.L19...	AT01A.090.L19...	AT01A.100.L19...	AT01A.110.L19...
<i> finition brillante</i>	582 €	592 €	681 €	700 €	732 €	746 €
<i> finition satinée</i>	539 €	548 €	639 €	656 €	688 €	703 €
	+1.90€ éco.	+1.90€ éco.	+1.90€ éco.	+3.16€ éco.	+3.16€ éco.	+3.16€ éco.

	120 cm	130 cm	140 cm
	1202 x 640 x 170	1302 x 640 x 170	1402 x 640 x 170
			
	2 grandes portes 1 porte 6 étagères verre 2 séparations		2 grandes portes 1 porte 6 étagères verre 2 séparations
	AT01A.12A.L19...	AT01A.12B.L19...	AT01A.13B.L19...
<i> finition brillante</i>	759 €	776 €	788 €
<i> finition satinée</i>	716 €	732 €	745 €
	+3.16€ éco.	+3.16€ éco.	+4.33€ éco.

Armoire de toilette sans éclairage avec côtés en MDF E0,5 laqué décor épaisseur 20 mm. Caisson en panneau aggloméré mélaminé. Dos anthracite. Profondeur intérieure: 129 mm. Fixation murale par boîtiers réglables. Rangement intérieur avec étagères en verre. 2 ou 3 portes, **miroir double-faces** épaisseur 6 mm.

	60 cm	70 cm	80 cm	90 cm	100 cm
	602 x 640 x 155	702 x 640 x 155	802 x 640 x 155	902 x 640 x 155	1002 x 640 x 155
					
	2 portes réversibles 2 étagères verre		3 portes 6 étagères verre 2 séparations		
	ATDF01A.060.L19...	ATDF01A.070.L19...	ATDF01A.080.L19...	ATDF01A.090.L19...	ATDF01A.100.L19...
<i> finition brillante</i>	782 €	787 €	989 €	999 €	1022 €
<i> finition satinée</i>	738 €	743 €	946 €	955 €	979 €
	+1.90€ éco.	+1.90€ éco.	+1.90€ éco.	+1.90€ éco.	+1.90€ éco.



	110 cm	120 cm	130 cm	140 cm
	1102 x 640 x 155	1202 x 640 x 155	1302 x 640 x 155	1402 x 640 x 155
				
	3 portes 6 étagères verre 2 séparations		2 grandes portes 1 porte 6 étagères verre 2 séparations	
	ATDF01A.110.L19...	ATDF01A.12A.L19...	ATDF01A.13B.L19...	ATDF01A.14B.L19...
<i> finition brillante</i>	1028 €	1035 €	1054 €	1102 €
<i> finition satinée</i>	985 €	991 €	1011 €	1058 €
	+1.90€ éco.	+3.16€ éco.	+3.16€ éco.	+3.16€ éco.

ARMOIRE DE TOILETTE AVEC MIROIR

Porte relevable. Système d'ouverture pousse-lâche. Sablage partiel pour prise de main. Étagère réglable. Fixations invisibles réglables. Vide technique 11 mm.

MEUBLE HAUT PORTE RELEVABLE

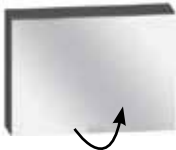
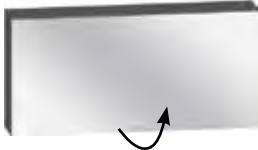
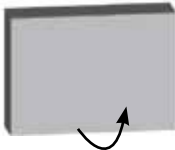
Fixations invisibles réglables. Étagère réglable. Système d'ouverture pousse-lâche. Vide technique 11 mm.

	60 cm	90 cm	60 cm	90 cm
	603 x 433 x 170	903 x 433 x 170	603 x 433 x 170	903 x 433 x 170
				
	1 étagère bois Porte relevable		1 étagère bois Porte relevable	
	EXAT60...	EXAT90...	EXT96...	EXT97...
<i> finition brillante</i>	494 €	545 €	547 €	638 €
<i> finition satinée</i>	475 €	523 €	494 €	575 €
	+1.90€ éco.	+1.90€ éco.	+1.25€ éco.	+1.25€ éco.

BANDEAU LED POUR ARMOIRE DE TOILETTE PORTES BATTANTES



Bandeau éclairant avec LED intégrée pour armoire de toilette. Eclairage CII IP44. Bandeau en MDF E0,5 laqué, épaisseur 20 mm.

				<i> finition brillante</i>	<i> finition satinée</i>
60 cm	604 x 19 x 225	6.5 W	BLED23.060.L19...	279 €	258 €
70 cm	704 x 19 x 225	6.5 W	BLED23.070.L19...	294 €	272 €
80 cm	804 x 19 x 225	6.5 W	BLED23.080.L19...	301 €	283 €
90 cm	904 x 19 x 225	11 W	BLED23.090.L19...	322 €	301 €
100 cm	1004 x 19 x 225	11 W	BLED23.100.L19...	339 €	312 €
110 cm	1104 x 19 x 225	11 W	BLED23.110.L19...	362 €	328 €
120 cm	1204 x 19 x 225	14.4 W	BLED23.120.L19...	395 €	357 €
130 cm	1304 x 19 x 225	14.4 W	BLED23.130.L19...	414 €	362 €
140 cm	1404 x 19 x 225	14.4 W	BLED23.140.L19...	437 €	390 €



TABOURET

Structure acier laqué blanc mat, tube 20 x 20 mm. Hauteur assise 580 mm

400 x 660 x 400



TAB01BM...

Finition brillante

575 €

Finition satinée

585 €

+0.50€ éco.

ETAGÈRE

Etagère en MDF E0,5 laqué sur les 2 faces, épaisseur 19 mm, coins arrondis rayon 2 mm
Distance max entre 2 fixations : 60 cm.



			<i> finition brillante</i>	<i> finition satinée</i>	
40 cm	400 x 19 x 140	ETAG14.040.L19...	96 €	81 €	+0.08€ éco.
60 cm	600 x 19 x 140	ETAG14.060.L19...	106 €	93 €	+0.08€ éco.
90 cm	900 x 19 x 140	ETAG14.090.L19...	132 €	106 €	+0.17€ éco.
120 cm	1200 x 19 x 140	ETAG14.120.L19...	154 €	125 €	+0.17€ éco.

Lot de 2 fixations

30 x 60 x 105



chromé brillant

ETAGFIX04CHB

43 €

+0.05€ éco.



noir mat

ETAGFIX04NM

43 €

+0.05€ éco.

ACCESSOIRE POUR ARMOIRE DE TOILETTE

BANDEAU LED POUR ARMOIRE DE TOILETTE PORTES BATTANTES



Bandeau méthacrylate éclairant avec LED intégrée pour armoire de toilette. 12V/IP44. Profilés de finition latéraux en inox. Convertisseur 30W. Incompatible avec ATPC.

60 cm	597 x 14 x 240	11.5 W	BLED24.060.CH	264 €	+0.17€ DEEE
70 cm	697 x 14 x 240	13 W	BLED24.070.CH	298 €	+0.17€ DEEE
80 cm	797 x 14 x 240	15 W	BLED24.080.CH	344 €	+0.17€ DEEE
90 cm	897 x 14 x 240	17 W	BLED24.090.CH	369 €	+0.17€ DEEE
100 cm	997 x 14 x 240	19 W	BLED24.100.CH	396 €	+0.17€ DEEE
120 cm	1197 x 14 x 240	23 W	BLED24.120.CH	438 €	+0.17€ DEEE
140 cm	1397 x 14 x 240	27 W	BLED24.140.CH	490 €	+0.17€ DEEE



ACCESSOIRE POUR ARMOIRE DE TOILETTE

Ruban LED multi-usage avec sensor tactile recoupable tous les 50 cm. CII IP44.

Bloc-prise et interrupteur. Classe I IP44. A intégrer soi-même dans une armoire de toilette. Alu mat

Bloc prise avec 2 ports USB. A intégrer soi-même dans une armoire de toilette. Alu mat

Rétro-éclairage LED			Bloc prise-inter	Bloc prise USB
L 1650	L 2150	L 2350	140 x 63 x 45	140 x 63 x 45
RETROLED.CL165	RETROLED.CL215	RETROLED.CL235	INTPRIS.02.FR	USBPRIS.02.FR
129 €	134 €	145 €	58 €	72 €
+0.21€ DEEE	+0.21€ DEEE	+0.21€ DEEE	+0.04€ DEEE	+0.04€ DEEE

PORTE SERVIETTE

PORTE-SERVIETTE

A fixer sous le plan de toilette (EXPLAN, EXTOP, PLTOP) ou à l'avant du plan de toilette (NXPLAN, NXTOP, SXPLAN, SXTOP). Perçage à effectuer sur chantier.

Porte-serviette adapté à la fixation sur l'équerre des plateaux. Visserie non fournie. Alu brillant

frontal 60 cm	frontal 90 cm	frontal 120 cm	frontal 50 cm	PS gauche	PS droit
550 x 84 x 30	850 x 84 x 30	1150 x 84 x 30	550 x 60 x 30	150 x 46 x 350	
Alu brillant fourni avec inserts et visserie			noir mat incompatible avec PLTOP fourni avec 2 vis M4x25		
PS06CHB	PS07CHB	PS08CHB	PS10NM	PS04CHB	PS05CHB
110 €	126 €	138 €	85 €	92 €	92 €
+0.17€ éco.	+0.08€ éco.	+0.08€ éco.	+0.08€ éco.	+0.05€ éco.	+0.05€ éco.

A fixer sur le côté du meuble. Perçage à effectuer sur chantier.

Porte serviette latéral

350 x 10 x 50



blanc mat	inox brossé	chromé brillant	noir mat	gold mat
PS09BM	PS09IB	PS09CHB	PS09NM	PS09GO
63 €	63 €	63 €	63 €	63 €
+0.05€ éco.	+0.05€ éco.	+0.05€ éco.	+0.05€ éco.	+0.05€ éco.



LÉGENDE :



Couleur d'éclairage en degré Kelvin



Miroir équipé d'un système anti-buée



Miroir équipé d'un film anti-bris



Miroir connecté bluetooth avec enceintes intégrées

Les miroirs avec un interrupteur tactile ne peuvent pas être contrôlés par l'interrupteur de la pièce.

MIROIR ROND

MIROIR ROND AVEC CADRE EN RETRAIT



Miroir rond 4mm sur cadre rectangulaire en retrait en ABS, avec pitons de fixation. Vide technique 23mm.



ø 600	ø 600 x 28
ø 700	ø 700 x 28
ø 800	ø 800 x 28
ø 900	ø 900 x 28
ø 1000	ø 1000 x 28
ø 1200	ø 1200 x 28

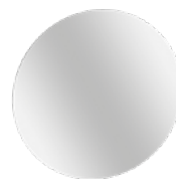

MIRRET.RD60.AL	209 €
MIRRET.RD70.AL	231 €
MIRRET.RD80.AL	278 €
MIRRET.RD90.AL	324 €
MIRRET.RD100.AL	357 €
MIRRET.RD120.AL	461 €

MIROIR ROND COUPOLE

Miroir épaisseur 4 mm dans coupole métallique laqué mat. Vide technique de 415x115 mm

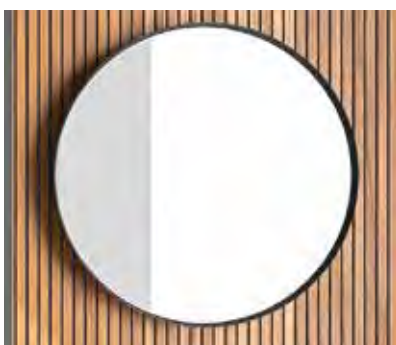

65 cm

Ø 650 x 64



Noir mat

MIRCOU.RD65.NM
370 €



Blanc mat

MIRCOU.RD65.BM
370 €

MIROIR ROND ÉCLAIRANT



MIROIR RETRAIT AVEC RÉTRO LED

Miroir rond 4mm sur profil aluminium cintré en retrait en ABS intégrant LED périphérique protégée par couvercle transparent. Ruban LED 10,8W/m, câblé avec transformateur IP44, avec pitons de fixation. Sans interrupteur. Vide technique 23mm. La LED peut être remplacée.

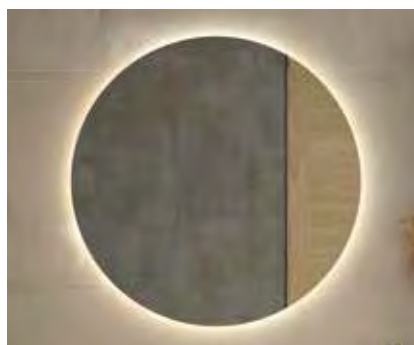

ø 600	ø 600 x 28
ø 700	ø 700 x 28
ø 800	ø 800 x 28
ø 900	ø 900 x 28
ø 1000	ø 1000 x 28
ø 1200	ø 1200 x 28

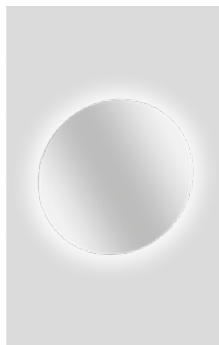

18 W	MIRRET.RD60.LED	351 €	+0.10€ DEEE
22 W	MIRRET.RD70.LED	391 €	+0.10€ DEEE
25 W	MIRRET.RD80.LED	425 €	+0.10€ DEEE
28 W	MIRRET.RD90.LED	514 €	+0.10€ DEEE
32 W	MIRRET.RD100.LED	558 €	+0.10€ DEEE
39 W	MIRRET.RD120.LED	659 €	+0.18€ DEEE

MIROIR ROND RÉTRO LED



Miroir rond 4 mm sérigraphié sur cadre métallique en retrait avec LED en périphérie. Ruban LED 4.8 W/m, câblé avec transformateur. Vide technique 20mm. Sans interrupteur. Classe II IP44





ø 80 cm	
ø 800 x 30	
	
10.6 W noir mat	10.6 W gold
MIRRET.RD80.NM.LED	MIRRET.RD80.GO.LED
434 €	434 €
+0.18€ DEEE	+0.18€ DEEE

MIROIR LED SUNSET



Miroir rond 4mm sur profil aluminium cintré en retrait en ABS intégrant LED périphérique protégée par couvercle transparent. Joint de protection en partie basse. Ruban LED 7W/m, câblé avec transformateur IP44, avec pitons de fixation. Sans interrupteur. Vide technique 23mm. La LED peut être remplacée. Rotation à 90° possible. La partie coupée n'est pas prévue pour être visible (joint d'étanchéité).





120 cm	140 cm
1200 x 1000 x 26	1400 x 1200 x 26
	
18 W	22 W
MIRRET.SUN120.LED	MIRRET.SUN140.LED
684 €	786 €
+0.18€ DEEE	+0.18€ DEEE

MIROIR LED CADRE ROND NOIR MAT



Miroir rond épaisseur 4mm avec cadre saillant en aluminium laqué noir mat, épaisseur 2mm intégrant LED périphérique protégée par un couvercle transparent. Ruban LED 11W/m, câblé avec un transformateur Classe II IP44. Support de fixation murale. Sans interrupteur. Vide technique 20 mm.



ø 800	ø 900	ø 1000
ø 800 x 40	ø 900 x 40	ø 1000 x 40
		
27.6 W	31 W	34.5 W
MIRCAR.RD80.NM.LED	MIRCAR.RD90.NM.LED	MIRCAR.RD100.NM.LED
530 €	590 €	650 €
+0.10€ DEEE	+0.10€ DEEE	+0.10€ DEEE

MIROIR ROND LED ANTIBUÉE

MIROIR ROND RÉTRO LED ANTIBUÉE



Miroir rond 4mm sur profil aluminium cintré en retrait en ABS intégrant LED périphérique protégée par couvercle transparent. Système antibuée intégré. Ruban LED 10,8W/m, câblé avec transformateur Classe II IP44, avec pitons de fixation. Sans interrupteur. Vide technique 23mm. La LED peut être remplacée.

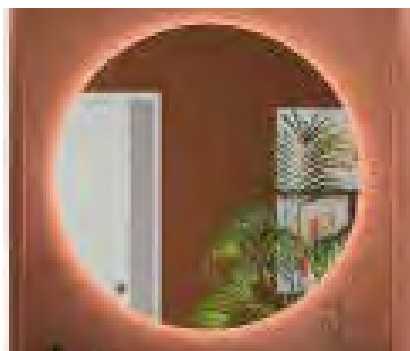

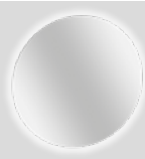
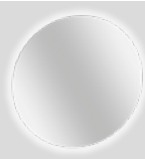

ø 700	ø 900
ø 700 x 28	ø 900 x 28
	
22 W	25 W
MIRRET.RD70.AB.LED	MIRRET.RD90.AB.LED
383 €	487 €
+0.10€ DEEE	+0.10€ DEEE

MIROIR OVAL LED



Miroir 5mm en forme oval sérigraphié sur cadre métallique en retrait intégrant LED périphérique. Système antibuée intégré. Ruban LED 10W/m, câblé avec transformateur. Vide technique 20mm. Pose verticale uniquement. Sans interrupteur. Classe II IP44



80 cm	
800 x 900 x 24	
	
10.1 W noir mat	10.1 W gold
MIRRET.OV3.90X80.NM.LED	MIRRET.OV3.90X80.GO.LED
532 €	532 €
+0.10€ DEEE	+0.10€ DEEE

MIROIR ÉCLAIRANT



Miroir en retrait par rapport au cadre avec éclairage intégré LED, Classe II IP 44, LED 30W + anti buée 25W. Eclairage indirect dans cadre métallique laqué blanc mat. Système anti-buée avec extinction automatique au bout de 30 minutes. Interrupteur sensor tactile on/off/variateur et interrupteur changement de température. Vide technique 25mm, logement branchement 450x450mm. Le ruban LED peut être remplacé.

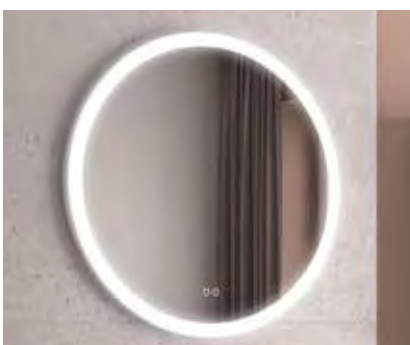

ø 80 cm
ø 800 x 31



cadre blanc mat
MIRREC.RD80.BM.LED
608 €
+0.08€ DEEE

MIROIR DOUBLE ROND RÉTRO LED



Miroir double rond épaisseur 4mm sur cadre aluminium cintré en retrait de 65 mm intégrant une LED périphérique protégé par un couvercle transparent. Système antibuée intégré. Ruban LED câblé avec un transformateur classe II IP44. Vide technique 22mm. Interrupteur tactile on/off et interrupteur fonction anti-buée.

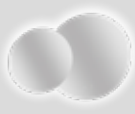

115 cm	140 cm
1150 x 800 x 30	1400 x 1000 x 30
	
LED 16W + Anti buée 16-24W petit miroir ø 600 grand miroir ø 800	LED 16W + Anti buée 16-24W petit miroir ø 800 grand miroir ø 1000
MIRRET.2RD.80X115.LED	MIRRET.2RD.100X140.LED
612 €	760 €
+0.10€ DEEE	+0.10€ DEEE

MIROIR OVAL



MIROIR OVAL

Miroir oval 4mm sans cadre, avec crochets de fixation. Vide technique 18mm.

MIROIR OVAL CADRE ALU NOIR

Miroir oval 4mm avec cadre aluminium noir cintré. Vide technique 24mm.

50 cm

500 x 900 x 22



MIROV1.90X50

174 €

500 x 900 x 28



MIROV1.90X50.NM

247 €



MIROIR OVAL RÉTRO LED

Miroir oval 4mm avec cadre en retrait de 12 mm en aluminium, intégrant LED périphérique protégée par couvercle transparent. Ruban LED 10,8W/m, câblé avec transformateur IP44. Crochets de fixation fournis. Vide technique 13 mm.



50 cm

500 x 900 x 22



10.8 W

MIRRET.OV1.90X50.LED

393 €

+0.10€ DEEE



MIROIR CADRE OVAL LED

Miroir oval 4mm avec cadre saillant en aluminium laqué noir mat, épaisseur 2mm intégrant LED périphérique protégée par un couvercle transparent. Ruban LED 11W/m, câblé avec transformateur Classe II IP44. Support de fixation murale. Sans interrupteur. Pose verticale. Vide technique 20 mm.



50 cm

500 x 900 x 40



26 W

MIRCAR.OV1.90X50.NM.LED

502 €

+0.10€ DEEE



MIROIR OVAL LED

Miroir oval 4mm sérigraphié sur cadre métallique en retrait intégrant LED périphérique. Ruban LED 4.8 W/m, câblé avec transformateur. Vide technique 20mm. Sans interrupteur. Classe II IP44

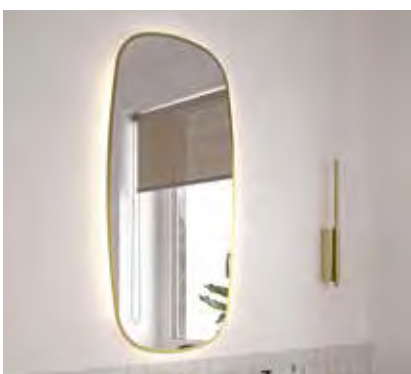

45 cm

450 x 900 x 24



10.1 W
noir mat

MIRRET.OV2.90X45.NM.LED

393 €

+0.18€ DEEE



10.1 W
gold

MIRRET.OV2.90X45.GO.LED

393 €

+0.18€ DEEE

MIROIR AVEC ANGLE ARRONDI

MIROIR CADRE ARRONDI NOIR



Miroir 4 mm avec cadre saillant en aluminium laqué noir mat, épaisseur 2 mm. Pose verticale. Vide technique 25mm.



60 cm

600 x 1000 x 50



Noir mat

MIRCAR.100X60.NM

470 €

MIROIR GALET RÉTRO LED



Miroir 4mm en forme de galet sérigraphié noir avec cadre métallique en retrait et retro éclairage. Classe II IP 44. Sans interrupteur. Vide technique 25 mm. Pose verticale.



70 cm

683 x 956 x 30



20 W

MIRRET.GAL70.LED

482 €

+0.10€ DEEE

MIROIR GALET RÉTRO LED



Miroir 4mm en forme de galet avec cadre en retrait et retro éclairage. Non réversible. Classe II IP 44. Cadre métallique laqué blanc mat. Système anti-buée avec extinction automatique au bout de 30 minutes. Sans interrupteur. Vide technique 25 mm. La LED peut être remplacée.



120 cm

1200 x 700 x 28



LED 25W + Anti-buée 25W

MIRRET.GAL120.LED

575 €

+0.10€ DEEE

MIROIR ORGANIC LED



Miroir 4mm en forme organique sérigraphié sur armature silicone en retrait intégrant LED périphérique. Ruban LED 6,5 W/m, câblé avec transformateur. Pose possible dans les 4 sens. Vide technique 20mm. Sans interrupteur. Classe II IP44.

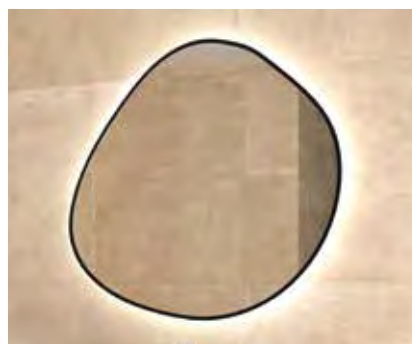

800 x 800 x 24



10.1 W
noir mat

MIRRET.ORG80.NM.LED

532 €

+0.08€ DEEE



10.1 W
gold

MIRRET.ORG80.GO.LED

532 €

+0.08€ DEEE

MIROIR UNIVERSEL



MIROIR CADRE CHROMÉ

Miroir 4mm sur cadre en ABS revêtu d'un film aluminium, avec pitons de fixation. Pose à l'horizontale ou à la verticale. Vide technique 18 mm.

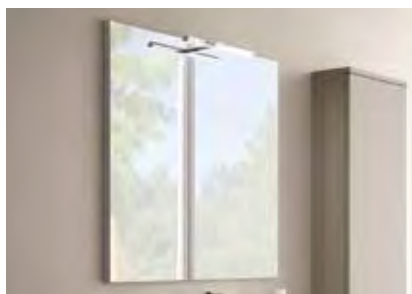

70 cm	700 x 740 x 22
80 cm	800 x 900 x 22
90/60 cm	900 x 600 x 22
90 cm	900 x 1200 x 22
105 cm	1050 x 740 x 22
120 cm	1200 x 600 x 22
140 cm	1400 x 600 x 22



HA31AL	196 €
SAMIRG80AL	190 €
SAMIRG90AL	183 €
PLMIR04AL	285 €
HA32AL	242 €
SAMIRG120AL	228 €
HA33AL	323 €

MIROIR CADRE NOIR



Miroir 4mm sur cadre en ABS revêtu d'un film aluminium noir, avec pitons de fixation. Pose à l'horizontale ou à la verticale. Vide technique 18 mm.



90/60 cm	900 x 600 x 26
120 cm	1200 x 600 x 26



SAMIRG90NM	289 €
SAMIRG120NM	334 €

MIROIR LED H65



Miroir 4mm sans plomb, sur profilés verticaux 25x25mm avec film de sécurité anti-bris, finition aluminium anodisé. Les parties hautes et basses sont ouvertes. Vide technique 25mm sur toute la partie arrière. À accrocher sur vis (non fournies). Film anti-bris. LED Classe II IP44. La source LED est remplaçable.



60 cm	600 x 650 x 29
70 cm	700 x 650 x 29
80 cm	800 x 650 x 29
90 cm	900 x 650 x 29
100 cm	1000 x 650 x 29
120 cm	1200 x 650 x 29
140 cm	1400 x 650 x 29



5.4 W	PRMIR11.LED	255 €	+0.08€ DEEE
6.6 W	PRMIR12.LED	273 €	+0.08€ DEEE
7.8 W	PRMIR13.LED	287 €	+0.08€ DEEE
9 W	PRMIR14.LED	307 €	+0.08€ DEEE
10.2 W	PRMIR15.LED	329 €	+0.08€ DEEE
12.6 W	PRMIR17.LED	383 €	+0.08€ DEEE
15 W	PRMIR19.LED	450 €	+0.08€ DEEE

ACCESSOIRE MIROIR

Loupe grossissante x3. Fournie avec plaque magnétique de 400x140 mm à coller derrière le miroir. La loupe peut ainsi se positionner sur toute la surface de la plaque magnétique. Compatible avec tous les miroirs cadre alu (entre autre SAMIRG, MIR20, MIR27, MIRRET30 ...)

Miroir loupe magnétique

Ø 140 x 11



MIR.KITLOU01.AN
80 €

COMPLÉMENT

MIROIR ÉCLAIRANT

MIROIR CADRE SABLÉ



Miroir avec éclairage intégré LED, Classe II IP 44, film anti-bris. Cadre métallique laqué blanc mat. Système anti-buée avec extinction automatique au bout de 30 minutes. Interrupteur sensor tactile on/off/variateur et interrupteur changement de température. Vide technique 25 mm. Le ruban LED peut être remplacé.



60 cm	600 x 700 x 31
80 cm	800 x 700 x 31
90 cm	900 x 700 x 31
120 cm	1200 x 700 x 31
140 cm	1400 x 700 x 31



	Puissance LED / Anti-buée	
MIRECL.CS30.01.BM.LED	21W / 20W	453 € +0.08€ DEEE
MIRECL.CS30.03.BM.LED	25W / 25W	524 € +0.08€ DEEE
MIRECL.CS30.04.BM.LED	28W / 25W	562 € +0.08€ DEEE
MIRECL.CS30.07.BM.LED	38W / 35W	736 € +0.08€ DEEE
MIRECL.CS30.09.BM.LED	45W / 40W	826 € +0.08€ DEEE

MIROIR 2 LIGNES SABLÉES



Miroir avec éclairage intégré LED, Classe II IP 44. Film anti-bris. Cadre métallique laqué blanc mat. Système anti-buée avec extinction automatique au bout de 30 minutes. Interrupteur sensor tactile on/off/variateur et interrupteur changement de température. Vide technique 25 mm. La LED peut être remplacée.



60 cm	600 x 700 x 31
80 cm	800 x 700 x 31
90 cm	900 x 700 x 31
120 cm	1200 x 700 x 31
140 cm	1400 x 700 x 31



	Puissance LED / Anti-buée	
MIRECL.2LS.01.BM.LED	10W / 20W	419 € +0.08€ DEEE
MIRECL.2LS.03.BM.LED	14W / 25W	500 € +0.08€ DEEE
MIRECL.2LS.04.BM.LED	18W / 25W	541 € +0.08€ DEEE
MIRECL.2LS.07.BM.LED	24W / 35W	719 € +0.08€ DEEE
MIRECL.2LS.09.BM.LED	28W / 40W	807 € +0.08€ DEEE

MIROIR LED CONNECTÉ BLUETOOTH



Miroir avec enceintes intégrées dans les profils latéraux, puissance des enceintes 2x6W. Connection Bluetooth avec téléphone portable ou tablette. 3 boutons, rétro-éclairés, centrés pour le réglage de la couleur de lumière (chaud, neutre ou froid), l'intensité de lumière et le son on/off.. Classe II IP44, 30W. Système anti-buée. Pose et installation simples (1 seul câble à prévoir).

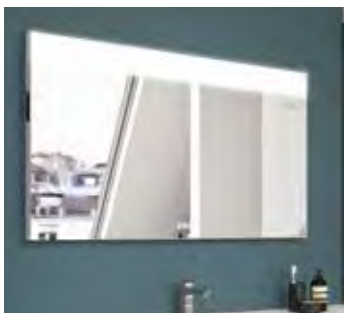

90 cm 900 x 700 x 55



MIRLED.BLUE04 9 W **982 €**

MIROIR SUR-MESURE

**Communiquez H et L lors de votre commande.
Surface max 2 m² - mini. de facturation 0,4 m²**

MIROIR CADRE ALU

Miroir 4mm sur cadre en ABS revêtu d'un film aluminium, avec pitons de fixation. Vide technique 18 mm.

L (max. 2500 mm) x H x 22



MIR20SM.AL
391 € /M²

MIROIR CADRE NOIR

Miroir 4mm sur cadre aluminium anodisé noir, avec pitons de fixation. Vide technique 23 mm.

L (max. 2500 mm) x H x 26



MIR27SM.NM
569 € /M²

MIROIR RETRAIT DE 30

Miroir 4mm avec cadre en retrait de 30 mm en ABS. Crochets de fixation fournis. Vide technique 22mm.

L (max. 2500 mm) x H x 26



MIRRET30.SM.AL
414 € /M²

MIROIR ÉCLAIRANT SUR-MESURE

**Communiquez H et L lors de votre commande.
Surface max 2 m² - mini. de facturation 0,4 m²**

MIROIR RÉTRO-LED



Miroir 4mm avec cadre en retrait de 16 mm en ABS, intégrant LED périphérique protégée par couvercle transparent. Ruban LED 4,8W/m, câblé avec transformateur IP44. Crochets de fixation fournis. Vide technique 22mm.



L (max. 2500 mm) x H x 26

inférieur 0.7 m ²
supérieur ou égal à 0.7 m ²



MIRRET16.SM1.LED **945 € /M²**

MIRRET16.SM2.LED **604 € /M²**

MIROIR RÉTRO-LED

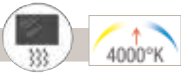

Miroir avec éclairage intégré LED, Classe II IP 44, 10W/m. Système anti-buée 30W, 60W si >1m². Vide technique 30 mm. Jusqu'à 1m², 1 résistance centrée, au-delà, 2 résistances réparties sur la largeur.

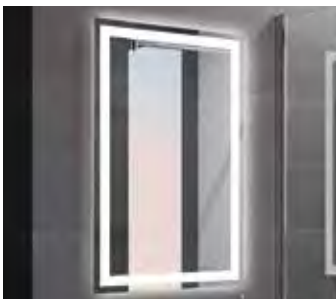

L (Min 500 mm -max. 2500 mm) x H x 37

entre 0 et 0,5 m ²
entre 0,51 et 1 m ²
entre 1,01 et 1,5 m ²
entre 1,51 et 2 m ²



MIRLED.CAD35.SM1 **657 € /U**

MIRLED.CAD35.SM2 **937 € /U**

MIRLED.CAD35.SM3 **1335 € /U**

MIRLED.CAD35.SM4 **1755 € /U**

MIROIR CADRE SABLÉ



Miroir avec éclairage intégré LED, 10W/m. Classe II IP 44. Film anti-bris. Cadre métallique laqué blanc mat. Système anti-buée 30W, 60W si >1m², avec extinction automatique au bout de 30 minutes. Interrupteur sensor tactile on/off/variateur et interrupteur changement de température. Vide technique 25 mm. Le ruban LED peut être remplacé.



L (Min 500 mm -max. 2500 mm) x H x 31

entre 0 et 0,5 m ²
entre 0,51 et 1 m ²
entre 1,01 et 1,5 m ²
entre 1,51 et 2 m ²



MIRECL.CS30.SM1.BM.LED **875 € /U** +0.08€ DEEE

MIRECL.CS30.SM2.BM.LED **1138 € /U** +0.08€ DEEE

MIRECL.CS30.SM3.BM.LED **1601 € /U** +0.08€ DEEE

MIRECL.CS30.SM4.BM.LED **1965 € /U** +0.08€ DEEE

MIROIR 2 LIGNES SABLÉES



Miroir avec éclairage intégré LED, 10W/m. Classe II IP 44. Film anti-bris. Cadre métallique laqué blanc mat. Système anti-buée 30W, 60W si >1m², avec extinction automatique au bout de 30 minutes. Interrupteur sensor tactile on/off/variateur et interrupteur changement de température. Vide technique 25 mm. La LED peut être remplacée.



L (Min 500 mm -max. 2500 mm) x H x 31

entre 0 et 0,5 m ²
entre 0,51 et 1 m ²
entre 1,01 et 1,5 m ²
entre 1,51 et 2 m ²



MIRECL.2LS.SM1.BM.LED **815 € /U** +0.08€ DEEE

MIRECL.2LS.SM2.BM.LED **1082 € /U** +0.08€ DEEE

MIRECL.2LS.SM3.BM.LED **1501 € /U** +0.08€ DEEE



MIRECL.2LS.SM4.BM.LED **1854 € /U** +0.08€ DEEE

ECLAIRAGE



Retrouvez le tableau de compatibilité des éclairages avec les miroirs page 192

APPLIQUE MURALE

Applique LED murale	Applique LED murale	Applique LED murale
100 x 100 x 118.5	100 x 100 x 118.5	ø 170 x 217 x 316
		
14.4 W - 230 V - CII IP44 noir mat avec verre satiné blanc	14.4 W - 230 V - CII IP44 blanc mat avec verre satiné blanc	LED E14 - 7W - 230V - CII IP24 métal noir mat convertisseur intégré
APPL01.NM 168 € +0.21€ DEEE	APPL01.BM 168 € +0.21€ DEEE	APPL03.NM 138 € +0.17€ DEEE



SUSPENSION LED

Suspension LED E27 4W à filament.
Fixation par vis sur le chant du miroir.
Câble d'alimentation 2000m.

Suspension LED G9 3W en PMMA.
Fixation par vis sur le chant du miroir.

Suspension miroir

240 x 150	45 x 278 x 110
	
E27 - 4W Classe II IP44 métal noir mat	LED 1 x 3W Classe II IP44 avec convertisseur. Corps ABS noir mat
SUSPOT01NM 123 € +0.45€ DEEE	SUSPOT02NM 85 € +0.21€ DEEE



SPOT LED

La durée de vie des LED est d'environ 40000 heures. Les ampoules ne sont pas remplaçables.

Eclairage LED

280 x 35 x 110	494 x 35 x 110	493 x 26 x 155	600 x 47 x 115
			
LED 1 x 5W Classe II, IP44 avec convertisseur. Corps ABS chromé brillant	LED 1 x 8W Classe II, IP44 avec convertisseur. Corps ABS chromé brillant	LED 1 x 6W Classe II, IP44 avec convertisseur. Corps blanc mat	LED 1 x 10W Classe II, IP44 avec convertisseur. Corps ABS chromé brillant
SASPOT01 65 € +0.08€ DEEE	SASPOT04 82 € +0.08€ DEEE	SASPOT06 146 € +0.21€ DEEE	SASPOT07 89 € +0.08€ DEEE

Eclairage LED

300 x 47 x 115	116 x 33 x 66	291 x 33 x 66
		
LED 1 x 5W Classe II, IP44 avec convertisseur. Corps ABS chromé brillant	LED 1 x 5W Classe II, IP44 avec convertisseur. Corps ABS gold	LED 1 x 6W. Diffusant haut/bas Classe II, IP44 avec convertisseur. Chromé brillant
TESPOT01 53 € +0.08€ DEEE	TESPOT01GO 53 € +0.08€ DEEE	PASPOT02 131 € +0.08€ DEEE

ECLAIRAGE

Applique LED en ABS avec diffuseur. Fixation par pince pour miroir 5mm maximum. Serrage par vis nylon.

Applique LED en ABS. Fixation par pince pour miroir 5mm maximum.

Eclairage LED

 <p>Ø 90 x 93</p> <p>4000°K</p> <p>5W Classe II IP44 avec convertisseur. Embase chromée</p> <p>RDSPOT01</p> <p>51 € +0.08€ DEEE</p>	 <p>5W Classe II IP44 avec convertisseur. Embase noire</p> <p>RDSPOT01NM</p> <p>51 € +0.08€ DEEE</p>	 <p>LED 1 x 2W Classe II IP44 avec convertisseur. Corps ABS chromé brillant</p> <p>RDSPOT02</p> <p>42 € +0.08€ DEEE</p>	 <p>LED 1 x 2W Classe II IP44 avec convertisseur. Corps ABS noir mat</p> <p>RDSPOT02NM</p> <p>42 € +0.08€ DEEE</p>
--	---	---	---

ECLAIRAGE

Applique LED cintrée en aluminium avec diffuseur. Fixation par pince pour miroir 5mm maximum. Serrage par vis nylon.

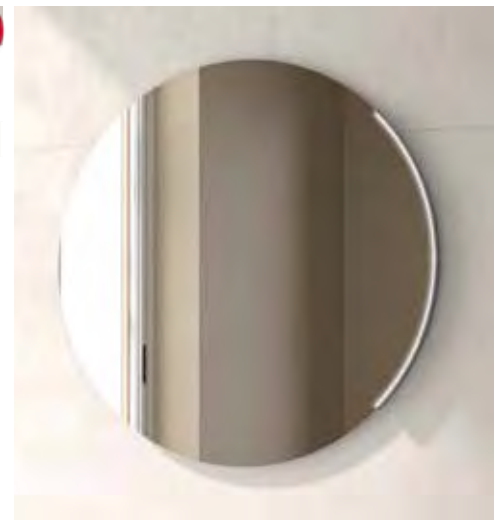

<p>Pour miroir ø60</p> <p>433 x 97 x 27</p>  <p>LED 1 x 11W Classe II IP44 avec convertisseur. Corps aluminium noir mat</p> <p>MOSPOT.RD60.NM</p> <p>145 € +0.08€ DEEE</p>	<p>Pour miroir ø80</p> <p>574 x 126 x 27</p>  <p>LED 1 x 12W Classe II IP44 avec convertisseur. Corps aluminium noir mat</p> <p>MOSPOT.RD80.NM</p> <p>155 € +0.08€ DEEE</p>	<p>Pour miroir ø90</p> <p>645 x 141 x 27</p>  <p>LED 1 x 13W Classe II IP44 avec convertisseur. Corps aluminium noir mat</p> <p>MOSPOT.RD90.NM</p> <p>165 € +0.08€ DEEE</p>
--	---	---



RÉGLLETTE LED

La durée de vie des LED est d'environ 40000 heures. Les ampoules ne sont pas remplaçables. Longueur max 2500 mm. 9,6 Watts/m. Classe II IP44, ruban LED 30W. Avec convertisseur. Epaisseur 18mm. Profilé aluminium anodisé avec embouts latéraux de finition noir mat ou alu mat. Compatible avec les miroirs avec cadre (entre autre SAMIRG, MIR20SM, MIR27SM...).



			*prix forfaitaire
	Noir mat	alu mat	
de 200 à 599	RLED01.SM1.NM	RLED01.SM1.AL	128 € /U* +0.21€ DEEE
de 600 à 1000	RLED01.SM2.NM	RLED01.SM2.AL	224 € /U* +0.21€ DEEE
de 1001 à 1600	RLED01.SM3.NM	RLED01.SM3.AL	255 € /U* +0.21€ DEEE
de 1601 à 2500	RLED01.SM4.NM	RLED01.SM4.AL	298 € /U* +0.21€ DEEE

ACCESSOIRE COMMANDE ÉCLAIRAGE

Interrupteur radio émetteur, sans fil, à encastrer diam 35mm, permettant de commander un éclairage à distance. Portée 30m en champ libre. Récepteur 230V 500W max. Un interrupteur peut commander jusqu'à 9 récepteurs (dans ce cas commander plusieurs kits). Idéal pour gérer une sortie de fil non commandée. Classe 2 / Hors volume.

Support mural pour interrupteur radio. En applique. Idéal pour être posé à l'entrée de la pièce. alu mat

Sensor pour commande d'éclairage (voir tableau de compatibilité). A percer dans le châssis ABS des miroirs du cadre alu. Fourni avec switch : 83 x 35 x 19 mm. Entrée/sortie 230V. Longueur câble : 2m.

<p>Interrupteur radio</p> <p>ø32 x 12</p>  <p>INTRF.01.AL</p> <p>100 € +0.04€ DEEE</p>	<p>Support mural pour interrupteur radio</p> <p>42 x 105 x 15</p>  <p>SUPRF.01.AL</p> <p>15 € +0.08€ éco.</p>	<p>Interrupteur sensor</p> <p>Ø13</p>  <p>ECLSEN.01</p> <p>58 € +0.04€ DEEE</p>
--	---	---

MITIGEUR

LÉGENDE :



Entraxe entre le perçage mitigeur et le bec



Distance entre le mur et le bec



Hauteur du plan au bec



Traitement de surface haut de gamme garanti longue durée

Mitigeur KING

55 x 174 x 155

103 mm - 130 mm



Bec cascade

MITKING174

337 €

+0.02€ éco.

Mitigeur KALA

48 x 152 x 149

103 mm - 113 mm - Bec droit



MITKALA161

278 €

+0.02€ éco.



blanc mat

MITKALA161BM

305 €

+0.02€ éco.



noir mat

MITKALA161NM

305 €

+0.02€ éco.

Mitigeur TIME

48 x 173 x 158

82 mm - 123 mm - Bec incliné



blanc mat

MITTIME145BM

254 €

+0.02€ éco.



noir mat

MITTIME145NM

254 €

+0.02€ éco.



chromé brillant

MITTIME145CHB

250 €

+0.01€ éco.



inox brossé

MITTIME145IB

397 €

+0.01€ éco.

Mitigeur ITALIC

42 x 136 x 179

103 mm - 118 mm



chromé brillant
Mousseur inclinable

MITITAL136CHB

258 €

+0.02€ éco.



chromé brillant
Vidage assorti

MITFIG188CHB

266 €

+0.02€ éco.



noir mat
Vidage assorti

MITFIG188NM

327 €

+0.02€ éco.



gold
Vidage assorti

MITFIG188GO

327 €

+0.02€ éco.

Mitigeur FABRIK

48 x 231 x 190

176 mm - 151 mm



inox brossé
Bec incliné, molette réversible
Vidage en laiton, assorti

MITFAB231IB

235 €

+0.02€ éco.



noir mat
Bec incliné, molette réversible
Vidage en laiton, assorti

MITFAB231NM

235 €

+0.02€ éco.



Mitigeur ECHO

50 x 146 x 171

50 x 148 x 177

94 mm - 128 mm

96 mm - 135 mm



Bec incliné
Vidage en laiton

MITECHO146

335 €

+0.03€ éco.



Bec incliné
Vidage en laiton, assorti

MITECHO148GO

454 €

+0.03€ éco.



chromé brillant
Bec droit
Vidage assorti

MITNAVA161CHB

237 €

+0.02€ éco.

124 mm - 133 mm



gold
Bec droit
Vidage assorti

MITNAVA161GO

498 €

+0.02€ éco.



noir mat
Bec droit
Vidage assorti

MITNAVA161NM

323 €

+0.02€ éco.

Mitigeur BAHAMA

46 x 140 x 140

72 mm - 95 mm



Compatible avec
système Clou.
Bec incliné

MITBAH140

172 €

+0.08€ éco.

Mitigeur DORA

48 x 155 x 345

100 mm - 122 mm - Bec droit



inox brossé
Vidage en laiton, assorti

MITDORA155IB

441 €

+0.03€ éco.



chromé brillant
Vidage en laiton, assorti

MITDORA155CHB

314 €

+0.03€ éco.

Mitigeur DRAKAR

45 x 200 x 173

121 mm - 140 mm



chromé brillant
Vidage assorti

MITDRAK200CHB

255 €

+0.02€ éco.



noir mat
Vidage assorti

MITDRAK200NM

317 €

+0.02€ éco.

Mitigeur DORA haut

48 x 335 x 345

275 mm - 125 mm



inox brossé
Bec incliné
Raccord de jonction visible

MITDORA335IB

494 €

+0.04€ éco.



chromé brillant
Bec incliné
Raccord de jonction visible

MITDORA335CHB

352 €

+0.04€ éco.



chromé brillant
Bec incliné

MITTIME222CHB

378 €

+0.02€ éco.

Mitigeur TIME haut

48 x 363 x 208

222 mm - 174 mm



inox brossé
Bec incliné

MITTIME222IB

681 €

+0.02€ éco.



noir mat
Bec incliné

MITTIME222NM

441 €

+0.03€ éco.

Mitigeur FABRIK haut

48 x 326 x 214

271 mm - 175 mm



inox brossé
Bec incliné, molette
réversible

MITFAB326IB

300 €

+0.02€ éco.



noir mat
Bec incliné, molette
réversible

MITFAB326NM

300 €

+0.02€ éco.



chromé brillant
Bec droit
Vidage assorti

MITNAVA306CHB

393 €

+0.03€ éco.

124 mm - 133 mm



noir mat
Bec droit
Vidage assorti

MITNAVA306GO

806 €

+0.03€ éco.



noir mat
Bec droit
Vidage assorti

MITNAVA306NM

406 €

+0.03€ éco.



COMPLÉMENT









SIPHON / VIDAGE

Comment choisir mon siphon et vidage?

1 J'IDENTIFIE MA VASQUE







2 JE CHOISIS MON VIDAGE

VIDAGE

En laiton chromé brillant incompatible mitigeur à tirette	En laiton chromé brillant	Vidage en ABS chromé brillant recoupable	En laiton blanc mat	En laiton noir mat	Bonde chromé brillant Nécessite un mitigeur à tirette
Vidage libre	Vidage clic-clac	Vidage clic-clac	Vidage clic-clac	Vidage clic-clac	Vidage système CLOU
1'1/4 x H 100	1'1/4 x H 39/104	1'1/4 x H 100	1'1/4 x H120		1'1/4
					
MITVIDAG.LIB.02 49 € +0.01€ éco.	MITVIDAG.LIB.03 49 € +0.01€ éco.	OPVIDAG 74 € +0.02€ éco.	MITVIDAG01.BM 82 € +0.01€ éco.	MITVIDAG01.NM 82 € +0.01€ éco.	MITVIDAG.CLOU.01 117 € +0.03€ éco.
+ Hauteur filetage 100mm + tout laiton	+ Convient aux faibles épaisseurs + Vis recoupable	+ ABS recoupable	+ coloris blanc mat ou noir mat		+ nécessite mitigeur à tirette + système de trop plein caché + permet d'assurer la sécurité anti-débordement sans le trou du trop plein

	ÉCOULEMENT LIBRE			GARDE D'EAU			
	MITVIDAG. LIB.02	MITVIDAG. LIB.03	OPVIDAG	MITVIDAG01. BM/NM	Bonde à tirette fournie avec certains mitigeurs	MITVIDAG. CLOU.01	SIPH. VID02CH
Plan vasque avec kit trop-plein	✓	✗	✓	✗	✓	✗	✓
Plan vasque sans trop-plein	✓	✓	✗	✗	✗	✓ Nécessite mitigeur à tirette	✗
Plan vasque Natura ou grès cérâme	✗	✓	✗	✗	✗	✗	✗
Bol à poser avec trop plein	✓	✗	✓	✓	✓	✗	✓
Bol à poser sans trop plein	✓	✗	✗	✗	✗	✗	✗

3 JE CHOISIS MON SIPHON

SIPHON CACHÉ DANS MEUBLE				SIPHON VISIBLE	
Siphon vidage clic-clac	Siphon déporté	Siphon	Siphon gain de place	Siphon chromé court	Siphon noir mat court
1'1/4 x H90	1'1/4 x Ø 32 x H160-230	1'1/4 x Ø 32 x H105-155	1'1/4 x Ø 32 x H64	1'1/4 x Ø 32 x H100-150	1'1/4 x Ø 32 x H120-175
					
SIPH.VID02CH 105 € +0.02€ éco.	SIPH.INT04BL 30 € +0.12€ éco.	SIPH.INT01BL 27 € +0.01€ éco.	SIPH.INT02BL 38 € +0.01€ éco.	SIPH.EXT01CH 100 € +0.01€ éco.	SIPH.EXT03NM 95 € +0.01€ éco.
+ solution 2 en 1 : vidage + siphon + encombrement 90mm + anti odeur + clic clac + nettoyage du siphon par le haut Pas de vidage supplémentaire à commander	+ siphon recoupable + déporté vers l'arrière du meuble + n'encombre pas le tiroir + grande plage de réglage Conseillé avec plan solid surface SO/TO/SX/TX	+ siphon recoupable + classique	+ passe partout	+ colot court de 100 à 150mm hors tout + chromé	+ design rond + noir mat

Le rangement dans la salle de bain devient une nécessité incontournable.

De nos jours, le temps passé à l'intérieur de nos domiciles ne cesse d'augmenter, rendant ainsi cruciale l'optimisation de l'espace dans nos logements. Les défis se concentrent souvent dans l'une des pièces les plus utilisées, la salle de bain, où les frustrations du quotidien s'accumulent : ressenti d'encombrement, manque de place et espace non optimisé.

C'est ainsi que, au sein de Cedam, nous avons élaboré un programme d'aménagement complet pour la salle de bain. Il représente une extension du concept sur-mesure Extenso, intégrant les finitions de la collection comprenant **32 décors mélaminés** et **3 types de finitions de poignées..**

Disponible en 3 hauteurs de meubles, ce programme vous permet de concevoir un **espace optimisé au millimètre près.**

Les meubles à portes ou vitrines design, niches ouvertes ou niches miroir, sans oublier les meubles pour machines à laver, sont autant de possibilités pour un agencement adapté à chaque configuration.

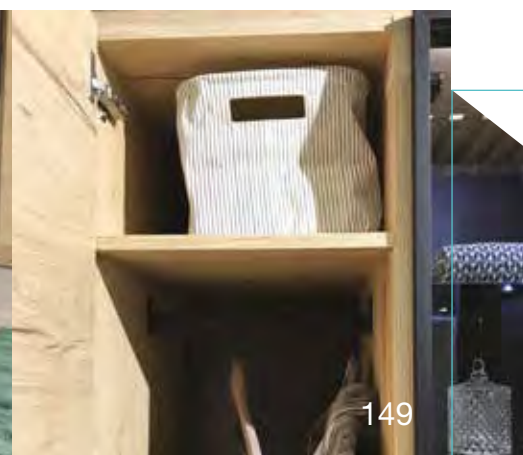



*Aménagement hauteur 190 + 51 cm, profondeur 35 et 58 cm
(disponible également en profondeur 45 cm)*

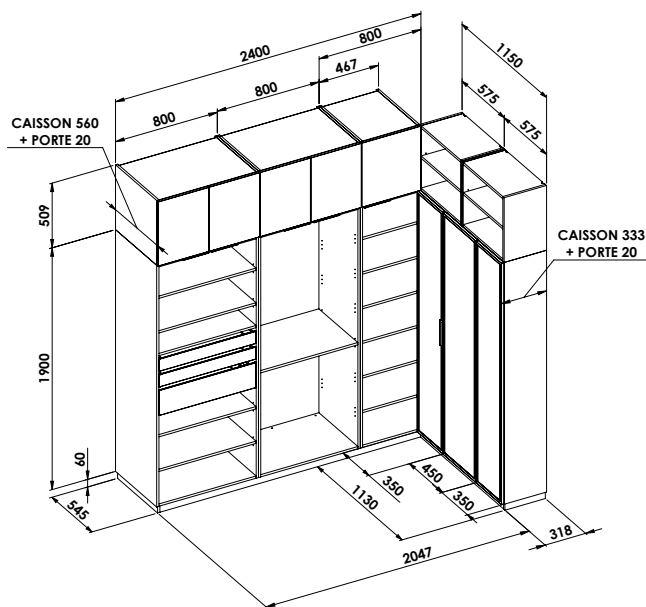

Espace rangement

Colonne niche	RGC.NIH.P58.SM2.NOA	0,8
Set 2 petits tiroirs et 1 grand tiroir L800 Positon 2	RG.TA08.P58.SM2.AN	1
Surmeuble double porte	RGD.CP2.P58.SM3NOA.NOA.EN	1
Colonne niche	RGC.NIH.P58.SM2.NOA	0,8
Penderie	RG.PEN01.SM.NM	0,8
Penderie	RG.PEN01.SM.NM	0,8
Surmeuble double porte	RGD.CP2.P58.SM3NOA.NOA.EN	1
Colonne niche	RGC.NIH.P58.SM2.NOA	0,8
Surmeuble 1 porte ferrage gauche	RGD.CPG.P58.SM2NOA.NOA.EN	1
Colonne 1 porte vitrée ferrage gauche	RGC.CVG.P35.L35NOA.VFN.EN	1
Colonne 1 porte miroir ferrage droit	RGC.CVD.P35.L45NOA.MIR.EN	1
Colonne 1 porte vitrée ferrage droit	RGC.CVD.P35.L35NOA.VFN.EN	1
Surmeuble niche	RGD.NIH.P35.SM2.NOA	0.575
Surmeuble niche	RGD.NIH.P35.SM2.NOA	0.575
Socles L2000 (à recouper)	RG.SOC2000.NOA	2

*Noyer Américain
Poignées profil noir mat
Piasentina*

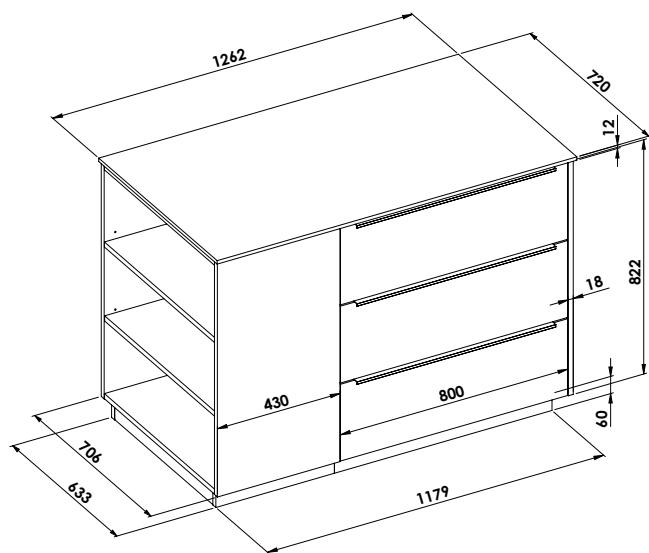

Îlot central

Meuble 3 tiroirs 80	RGA.CT3.P35.L80NOA.NOA.EN	2
Armoire niche	RGA.NIH.P45.SM2.NOA	0,706
Socle L2000 (à recouper)	RG.SOC2000.NOA	3
Plateau de recouvrement sur mesure (H126,2 x L72 cm)	PAN12NPI	0,905
Plateau pour panneau latéral	PAN18NOA	0,580

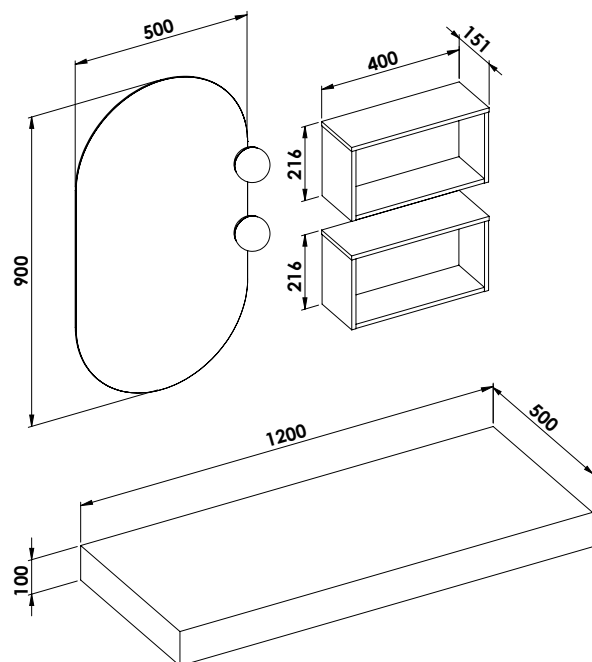

RANGEMENT

Espace coiffeuse

Plan de toilette Natura épais (1200mm)	NXTOP.SM3.S100.NPI	1,2
Equerre gauche	EXEQUG450AN	2
Equerre droite	EXEQUD450AN	1
Niche haute épaisseur 12mm (Collection Montana - Tarif Général 2025)	NICH15M.040.H22.NOA	2
Miroir oval	MIROV1.90X50	1
Applique led sur miroir	RDSPOT01NM	2



Aménagement hauteur 190 cm profondeur 35 cm



Colonne niche	RGC.NIH.P35.SM2.VCN	0,424
Colonne 1 porte ferrage gauche	RGC.CPG.P35.L45VCN.VCN.EN	1
Set 2 grands tiroirs L450 Position 1	RG.TA04.P35.SM1.AN	1
Colonne 1 porte vitrée ferrage droite	RGC.CVD.P35.L35VCN.VFN.EN	1
Colonne 1 porte ferrage droite	RGC.CPD.P35.L45VCN.VCN.EN	1
Set 2 petits tiroirs 1 grand tiroir L450 Position 2	RG.TA08.P35.SM1.AN	1
Colonne niche latérale miroir (accès étagères droite)	RGC.NMD.P35.L45.VCN	1
Penderie	RG.PEN01.SM.NM	0,33
Socle 2000 (à recouper)	RG.SOC2000.VCN	1
Socle 1200 (à recouper)	RG.SOC1200.VCN	1

Chêne Veiné Naturel
Poignées profil noir mat

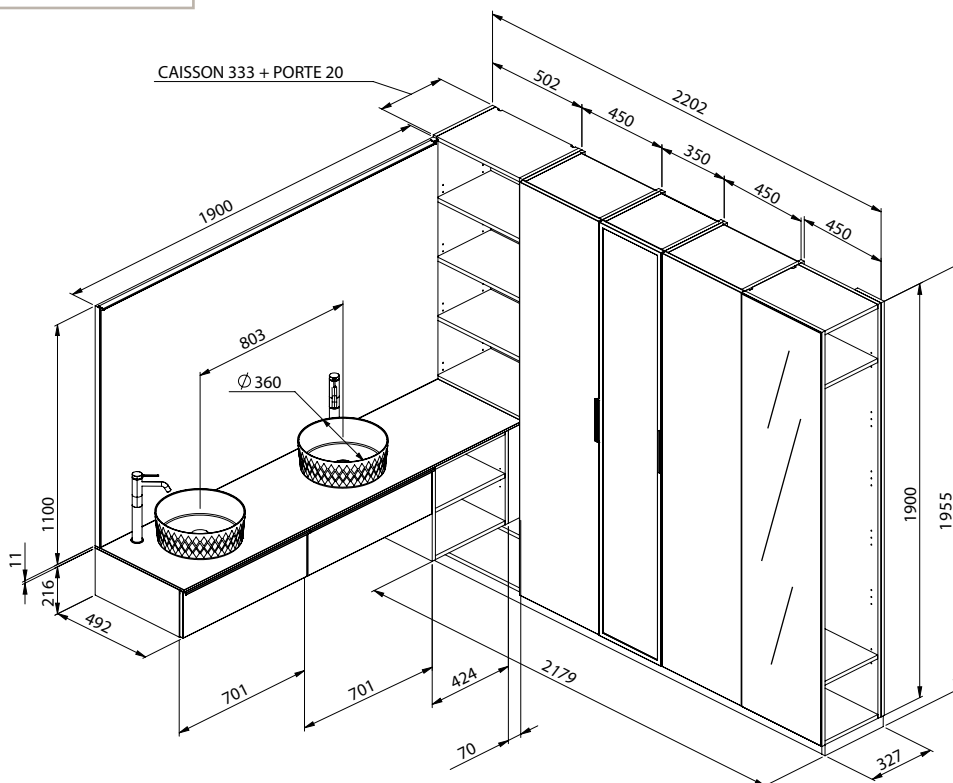

RANGEMENT



Aménagement hauteur 133 cm, profondeur 35 cm

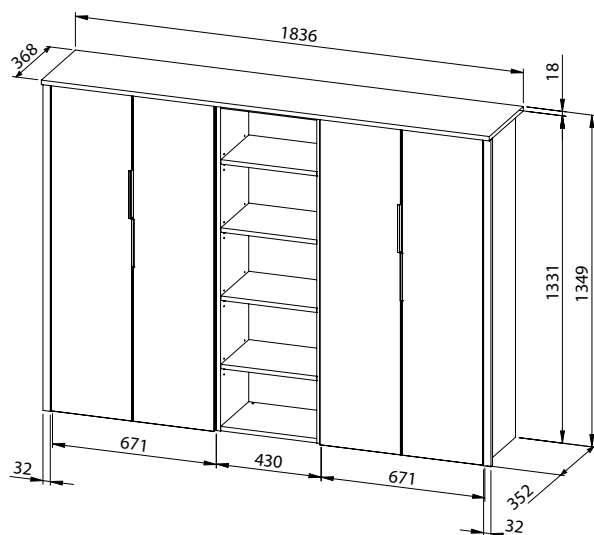

*Chêne Veiné Milano
Côtés Blanc mat
Poignées profil blanc mat
Façades blanc brillant*

Espace rangement

Colonne 2 portes sur-mesure L671	RGB.CP2.P35.SM3BB.BB.EB	1
Colonne niche	RGB.NIH.P35.SM1.VCM	0,43
Colonne 2 portes sur-mesure L671	RGB.CP2.P35.SM3BB.BB.EB	1
Set 1 grand tiroir L671 Position 1B	RG.TA02.P35.SM2.AN	1
Plateau de recouvrement profondeur 37	RG.PLAT37.SM4.M18.VCM	1,836
Fileur latéral 150 (coupé en 2)	RGB.FIL.LAT.150.BB	1



Colonne sur-mesure 2 portes
avec tiroir à l'anglaise

Colonne pour machines Hauteur 190 cm

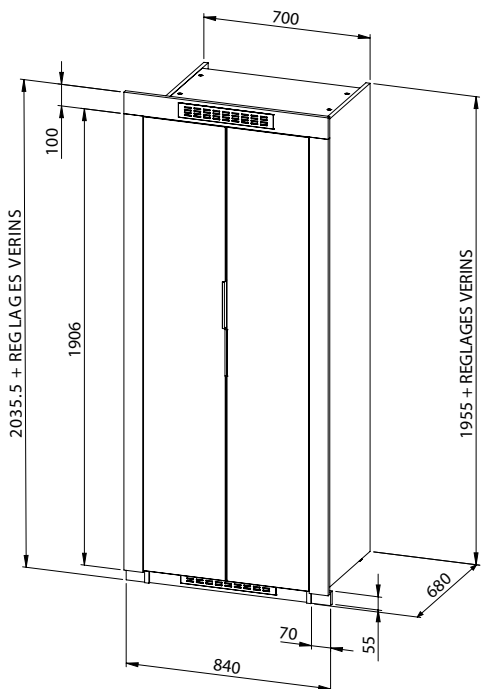

Espace machines

Colonne 2 portes 2 machines	RGC.C2M.P70.L70VCM.VCM.EB	1
Fileur latéral 150	RGC.FIL.LAT.150.VCM	1
Panneau sur mesure pour fileur haut (H84 L10)	PAN18VCM	0,084
Aérateur (à intégrer dans le panneau sur-mesure)	RG.AER.60X400.AL	1



*Aménagement hauteur 82 cm, profondeur 35 cm
(disponible également en profondeur 45 et 58 cm)*

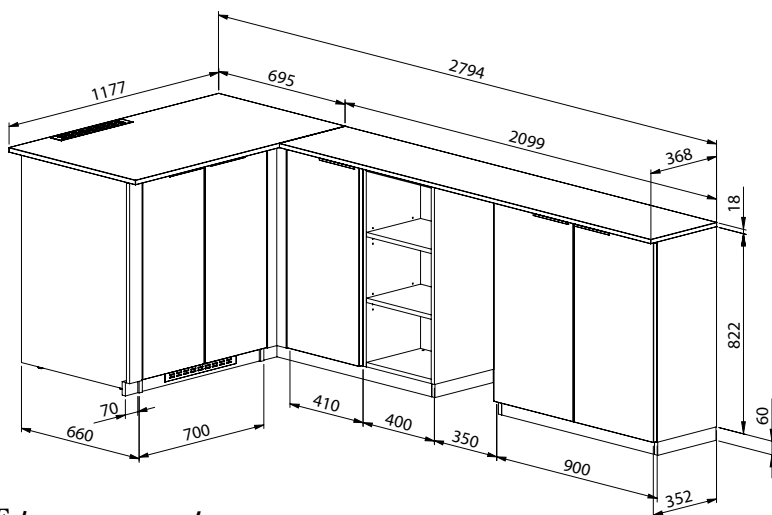

*Cachemire Premium mat
Poignées profil chromées
Béton Cendré*

Espace rangement

Armoire 1 porte ferrage gauche sur-mesure L41 cm	RGA.CPG.P35.SM1MCM.MCM.EC	1
Armoire niche	RGA.NIH.P35.SM1.BEC	0,4
Armoire 2 portes	RGA.CP2.P35.L90MCM.MCM.EC	1
Plateau de recouvrement profondeur 37	RG.PLAT37.SM4.M18.BEC	2,099
Socle L120 (à recouper)	RG.SOC1200MCM	1
Socle L200 (à recouper)	RG.SOC2000MCM	1
Fileur d'angle hauteur 88	RGA.FILA.90.70X70.MCM	1



*et retour machine profondeur
68 cm*

Espace machine

Armoire 2 portes 1 machine à laver	RGA.C1M.P70.L70MCM.MCM.EC	1
Fileur latéral 150 (à recouper L7 cm)	RGA.FIL.LAT.150.MCM	1
Plateau de recouvrement profondeur 70	RG.PLAT70.SM3.M18.BEC	1,177
Aérateur (à encaster dans le plateau)	RG.AER.60X400.AL	1

FORMULAIRE À JOINDRE AVEC VOTRE COMMANDE EXTENSO

CLIENT

TEL ET EMAIL VENDEUR(SE)

DATE

NUMÉRO DE COMMANDE

Merci de remplir ce formulaire (interactif ou imprimé) en renseignant les éléments qui correspondent à votre commande et nous transmettre un croquis de la composition. **Une confirmation de commande vous sera envoyée.**

PLAN VASQUE NATURA							
Aide schéma technique disponible p. 184-187							
	PLAN EPAIS 100 MM	PLAN FIN 11 MM	Côté gauche G +	Largeur vasque (hors tout) V +	Espace entre vasques E +	Côté droit D +	LARGEUR TOTALE DU PLAN =
SIMPLE VASQUE	NXPLANV1	NAPLANV1		700			
	NXPLANV3	NAPLANV3		600			
	NXPLANV5	NAPLANV5		900			
DOUBLE VASQUE	NXPLANV2	NAPLANV2		2x700			
	NXPLANV4	NAPLANV4		2x600			
	NXPLANV6	NAPLANV6		2x900			
DÉCOR PLAN				PERÇAGE MITIGEUR		OUI	NON
VIDAGE ECOULEMENT LIBRE ASSORTI				PLAQUE DE RECOUVREMENT			
RÉFÉRENCE DU PLAN		NXPLANV	.SM	.			
		NAPLANV	.SM	.			

Largeur réelle de la cuve : V600=500mm - V700=600mm et V900=800mm

PLAN VASQUE EN MARBRE RECONSTITUÉ BLANC BRILLANT							
Aide schéma technique disponible p. 183							
	Côté gauche G (max 950mm) +	Largeur vasque (hors tout) V +	Espace entre vasques E +	Côté droit D (max 950mm) +	LARGEUR TOTALE DU PLAN =		
EXPLANV1 simple vasque		600					
EXPLANV2 double vasque		2 x 600	600				
EXPLANV3 double vasque		600 + 300 + 600	900				
RÉFÉRENCE DU PLAN	EXPLANV	.SM	.BLB				
PERÇAGES À PRÉVOIR	MITIGEUR	OUI	NON	TROP PLEIN	OUI	NON	

178 Largeur réelle de la cuve = 520mm

PLAN SOLID SURFACE BLANC MAT AVEC TROP PLEIN (SXPLAN / SOPLAN)

Aide schéma technique disponible p. 188-189

PLAN EPAIS 80 MM	PLAN FIN 15 MM	Côté gauche G	Largeur vasque (hors tout) V	Espace entre vasques E	Côté droit D	LARGEUR TOTALE DU PLAN
SXPLANV3 simple vasque	SOPLANV3 simple vasque		600			
SXPLANV4 double vasque	SOPLANV4 double vasque		2x600			
RÉFÉRENCE DU PLAN		SXPLANV	.SM	.SBM		
		SOPLANV	.SM	.SBM		
PERÇAGE MITIGEUR		OUI	NON	TROP PLEIN INCLUS		

Largeur réelle de la cuve = 500mm

PLAN SOLID SURFACE BLANC MAT SANS TROP PLEIN (TXPLAN / TOPLAN)

Aide schéma technique disponible p. 189-190

PLAN EPAIS 80 MM	PLAN FIN 15 MM	Côté gauche G	Largeur vasque (hors tout) V	Espace entre vasques E	Côté droit D	LARGEUR TOTALE DU PLAN
TXPLANV3 simple vasque	TOPLANV3 simple vasque		600			
TXPLANV4 double vasque	TOPLANV4 double vasque		2x600			
RÉFÉRENCE DU PLAN		TXPLANV	.SM	.SBM		
		TOPLANV	.SM	.SBM		
PERÇAGE MITIGEUR		OUI	NON	SANS TROP PLEIN		

Largeur réelle de la cuve = 500mm

PLAN VASQUE CÉRAMIQUE

Aide schéma technique disponible p. 190-191

PLAN EPAIS 130 MM	Côté gauche G	Largeur vasque (hors tout) V	Espace entre vasques E	Côté droit D	LARGEUR TOTALE DU PLAN
KXPLANV1 simple vasque		700			
KXPLANV2 double vasque		2x700			
RÉFÉRENCE DU PLAN		KXPLANV	.SM	.	
DÉCOR PLAN		PERÇAGE MITIGEUR		OUI	NON

Largeur réelle de la cuve = 600mm

PLATEAU CÉRAMIQUE PERCÉ

Aide schéma technique disponible p. 83

	Axe vasque G	Entraxe vasque	LARGEUR TOTALE DU PLAN
KOPLATV1 simple vasque			
KOPLATV2 double vasque			
RÉFÉRENCE DU PLAN	KOPLATV	.SM	.
TYPE VASQUE	RONDE ALLONGÉE	PERÇAGE MITIGEUR À PRÉVOIR OUI NON	
		Si oui et dans le cas d'un KOPLATV1 avec vasque ronde, précisez l'emplacement du perçage mitigeur : À gauche À droite	

PLATEAU TERRAZZO PERCÉ

Aide schéma technique disponible p. 87

PLATEAU FAIBLE PROFONDEUR 36 CM	PLATEAU PROFONDEUR 50 CM	Axe vasque G	Entraxe vasque	LARGEUR TOTALE DU PLAN
PLAT36.AV1 simple vasque	PLAT50.AV1 simple vasque			
PLAT36.AV2 double vasque	PLAT50.AV2 double vasque			
RÉFÉRENCE DU PLAN	PLAT36.AV	.SM	.T12.	
	PLAT50.AV	.SM	.T12.	
TYPE VASQUE	RONDE ALLONGÉE	PERÇAGE MITIGEUR À PRÉVOIR OUI NON		
		Si oui et dans le cas d'un PLAT36/50.AV1 avec vasque ronde, précisez l'emplacement du perçage mitigeur : À gauche À droite		

PLATEAU COMPACT PERCÉ

Aide schéma technique disponible p. 87

	Axe vasque G	Entraxe vasque	LARGEUR TOTALE DU PLAN
PLAT50.AV1 simple vasque			
PLAT50.AV2 double vasque			
RÉFÉRENCE DU PLAN	PLAT50.AV	.SM	.C10.
TYPE VASQUE	RONDE ALLONGÉE	PERÇAGE MITIGEUR À PRÉVOIR OUI NON	
		Si oui et dans le cas d'un PLAT50.AV1 avec vasque ronde, précisez l'emplacement du perçage mitigeur : À gauche À droite	

MEUBLE MÉLAMINÉ

DÉCOR CAISSON

DÉCOR FACADE

POIGNÉE

profil chromé

profil blanc mat

profil noir mat

encastrée noir mat

encastrée soie

MEUBLE LAQUÉ

DÉCOR CAISSON

DÉCOR FACADE

FINITION POIGNÉE

profil chromé

profil blanc mat

profil noir mat

prise de main

CROQUIS DE LA COMMANDE (meuble(s) + plan)

Merci d'utiliser le quadrillage ci-dessous (1 case = 10cm) pour réaliser votre schéma global en nous spécifiant les dimensions des éléments. Si vous avez choisi de remplir ce formulaire de façon interactive ou que vous disposez déjà d'un croquis merci de le joindre à ce document

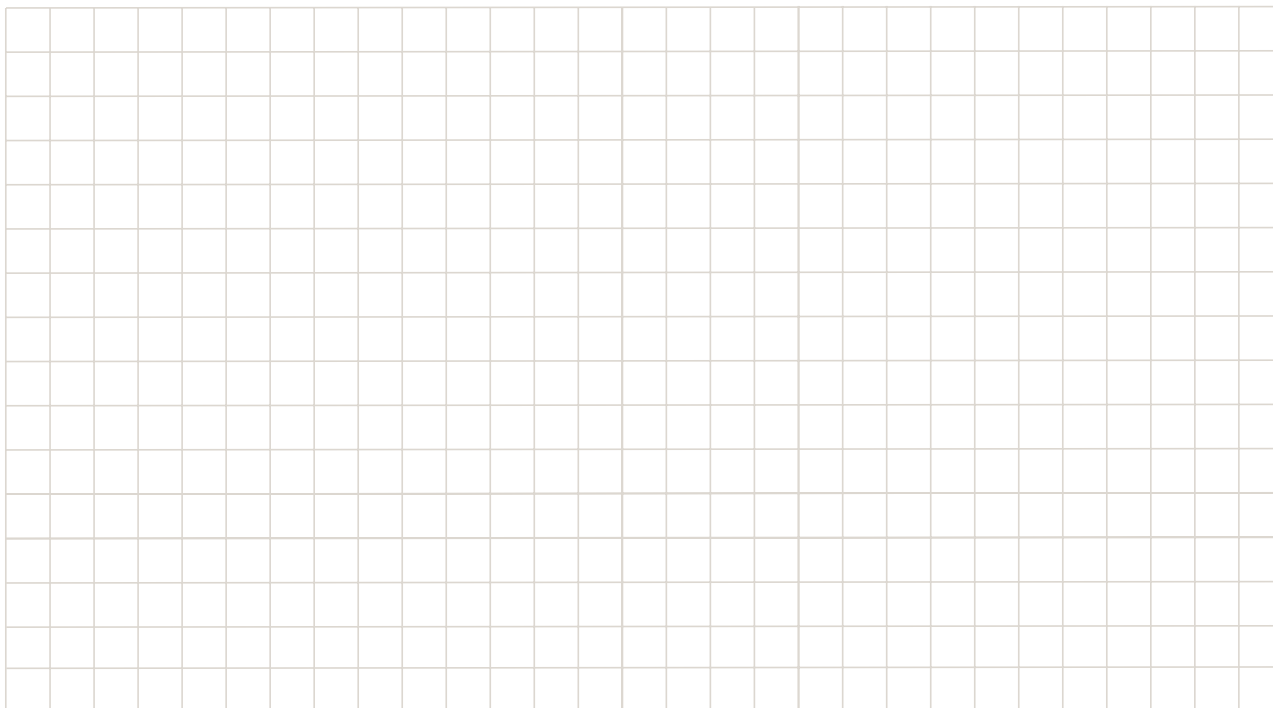

CONSEILS À LA VENTE :

- La largeur du plan (max 2500 mm) = la largeur des caissons + 2/4mm pour assurer le recouvrement
- Si le plan (EXPLAN – NXPLAN – SXPLAN - TXPLAN - KXPLAN) n'est pas posé sur des caissons prévoir automatiquement des équerres de fixation (cf. page 96 du tarif EXTENSO)
- La vasque doit toujours être dans l'axe de la découpe siphon du caisson sous vasque
- Les plans fins nécessitent de reposer TOTALEMENT sur des meubles

Retrouvez l'ensemble de nos collections DANS NOS TARIFS 2024 : GÉNÉRAL & EXTENSO



LE SITE INTERNET CEDAM www.cedam.fr

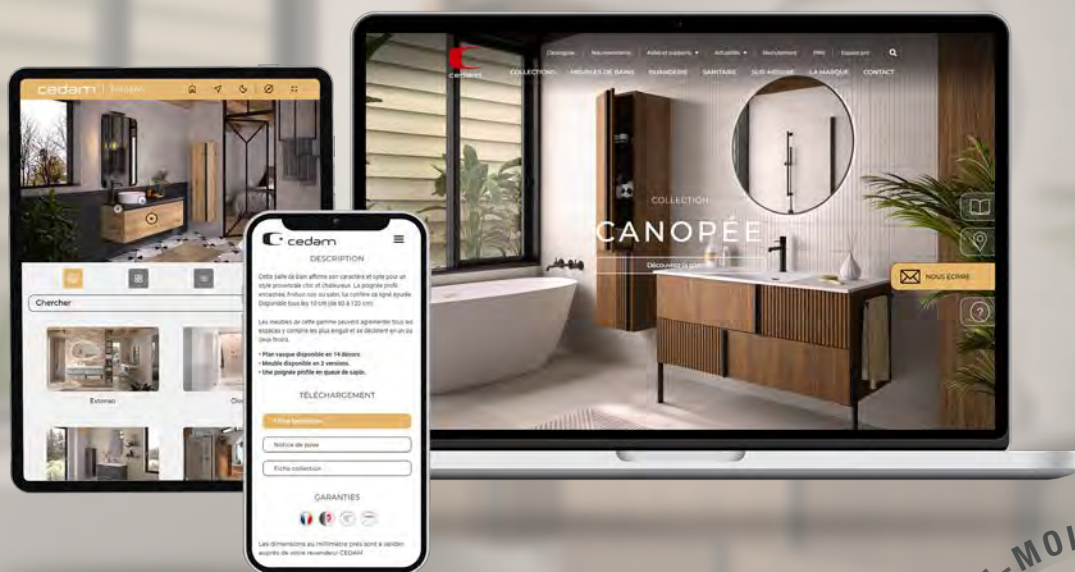

- Retrouvez l'ensemble de nos collections de meubles de salle de bains
- Les fiches techniques, notices de pose
- Les dernières tendances et inspirations

SCANNEZ-MOI !

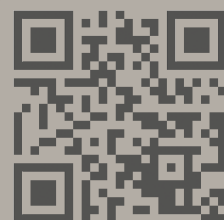

vosre distributeur



1, rue de l'Expansion - ZAE Sud
67210 Obernai
Tél. 03 88 49 95 55

www.cedam.fr

